

# 施工および基礎に関する補足事項

## ガレージ〈丹頂シリーズ〉

### 丹頂基礎図

■R型、エイトR型、B型、エイトB型、ブル

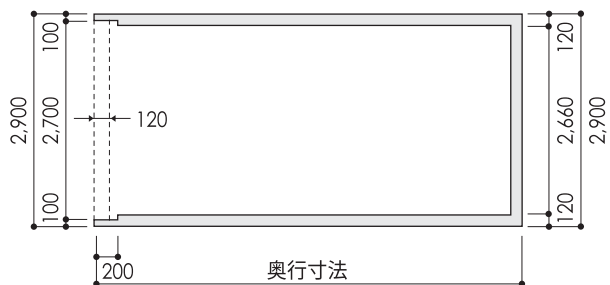

■2連棟 R型、エイトR型、B型、エイトB型、ブル

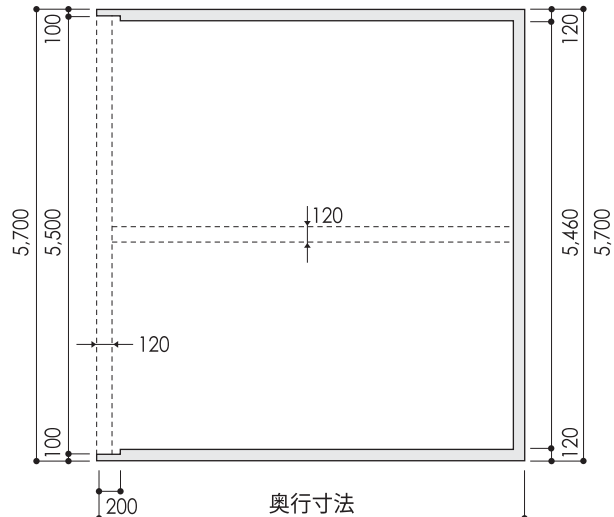

■ミニR型、エイトミニR型、ミニB型、エイトミニB型



■2連棟 CA型、CR型、CB型

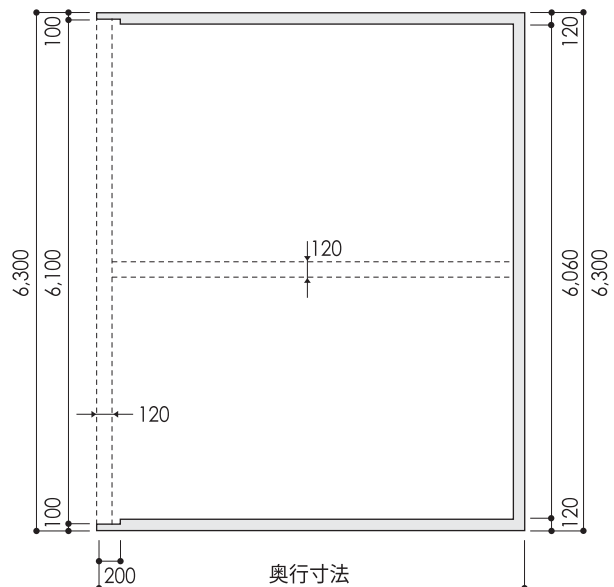

■CA型、CR型、CB型



■大型車用、大型車用B型



### ■丹頂プラススペース型

※ガレージ部分は左右どちらでも可能です。

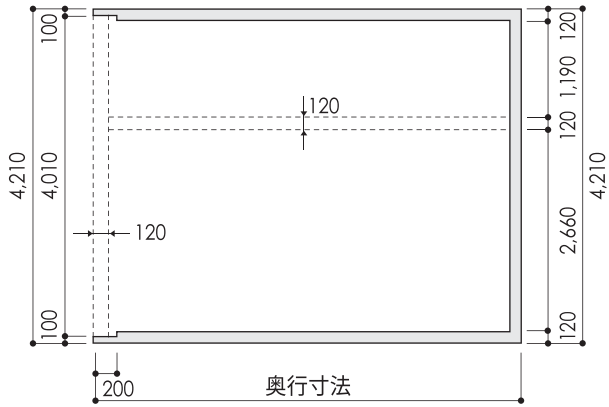

### ■丹頂プラス1型

※図は54+1型です。

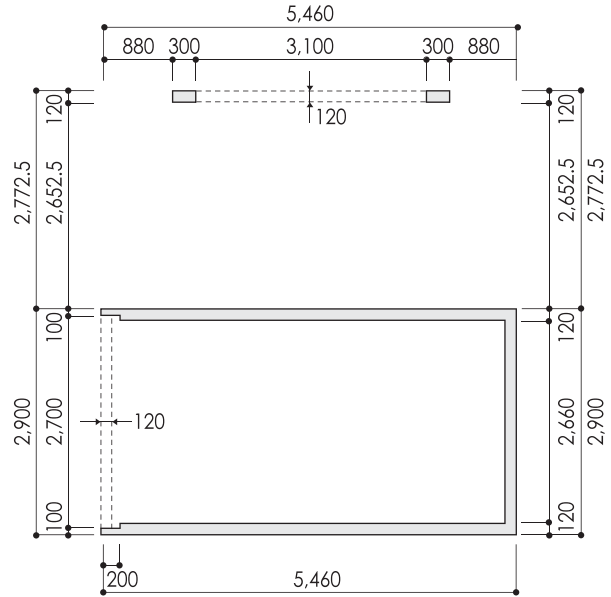

### 丹頂 土台水切納まり図

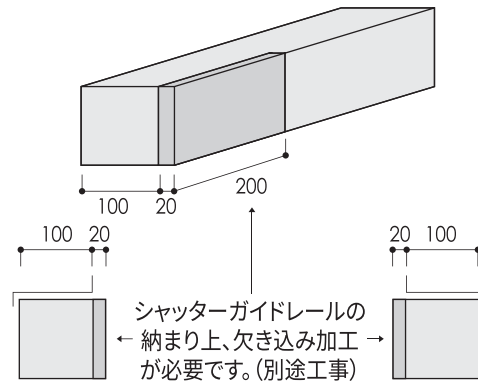
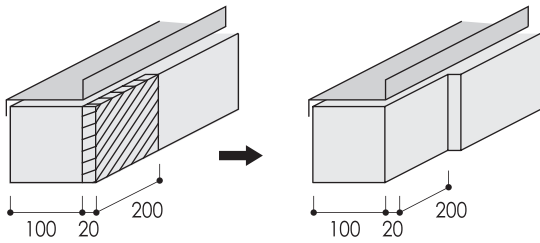

### 束石図(ガレージ共通)

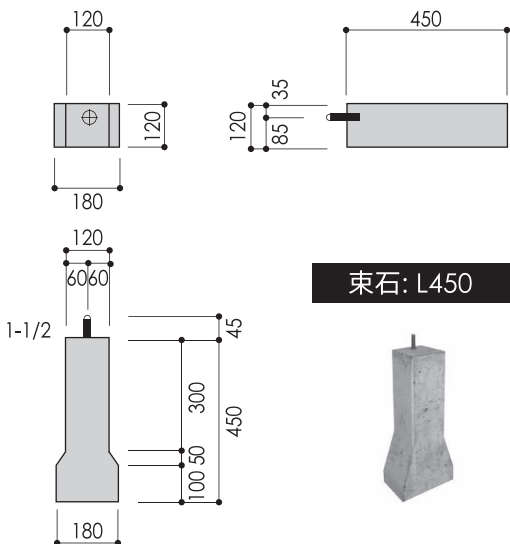

### 丹頂2連棟 中柱位置

ルーフ厚0.6mm	54型	60型	66型	72型
	132.5 2597 2339.5 355	132.5 2797 2735.5 355	132.5 2002 1987 2139.5 355	132.5 2199 2384 2141.5 355
ルーフ厚0.8mm	54型	60型	66型	72型
	132.5 2615 2357.5 355	132.5 2815 2757.5 355	132.5 2015 2000 2157.5 355	132.5 2215 2400 2157.5 355

# 施工および基礎に関する補足事項

## ガレージ〈丹頂以外〉

### 基礎図

#### ■セラフィ型 (C型、B型)

※図は56型です。

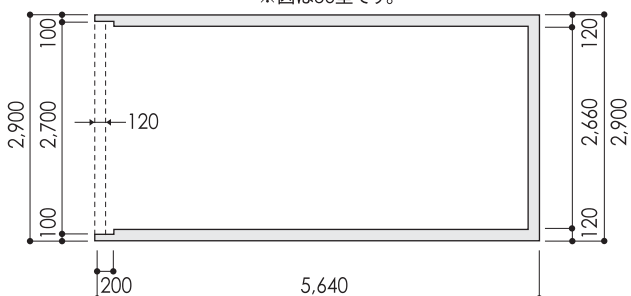

#### ■セラフィ<sup>C</sup>75型 (C型、B型)

※図は54型です。

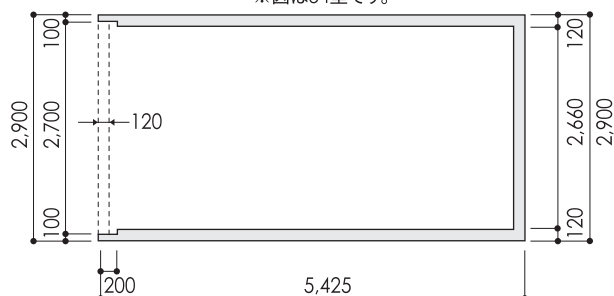

#### ■セラフィワイド型 (C型、B型)

※図は56型です。

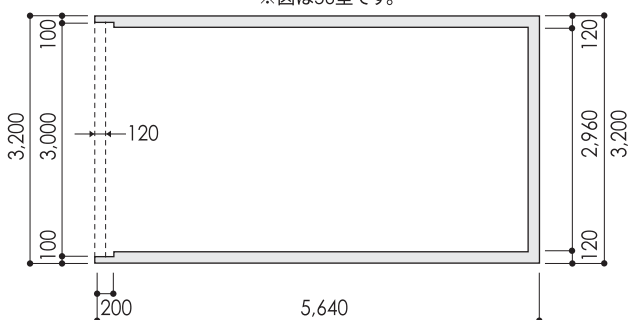

#### ■セラフィワイド<sup>C</sup>75型 (C型、B型)、セラフィブル型

※図は54型です。

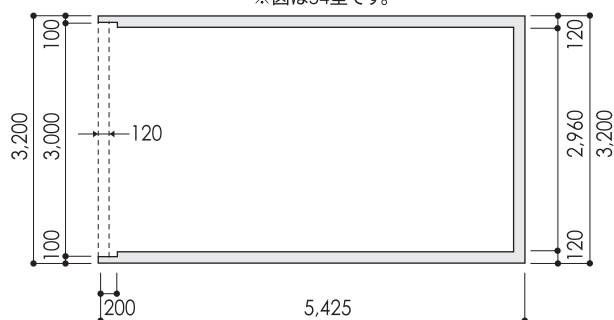

#### ■セラフィ 2連棟 (C型、B型)

※図は56型 2連棟です。

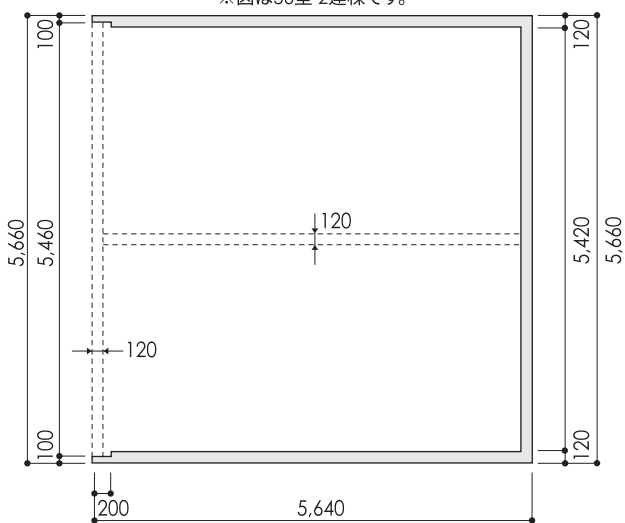

#### ■セラフィプラス1型 (C型、B型)

※図は56型です。

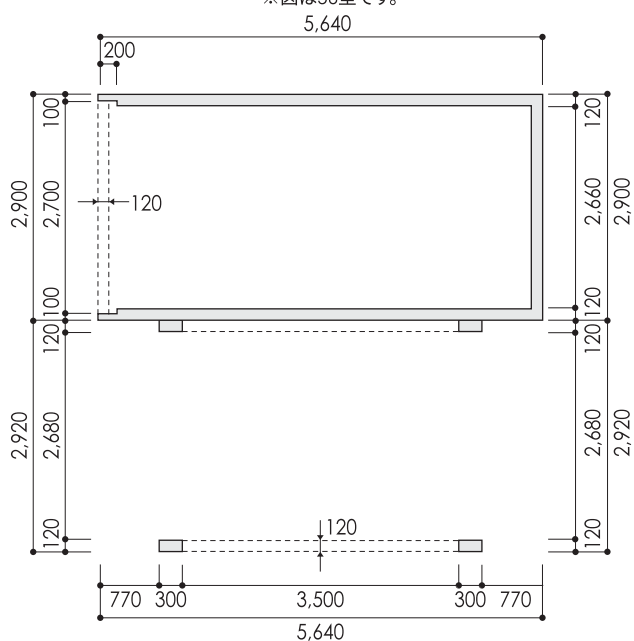

■ 中型バス・トラック用

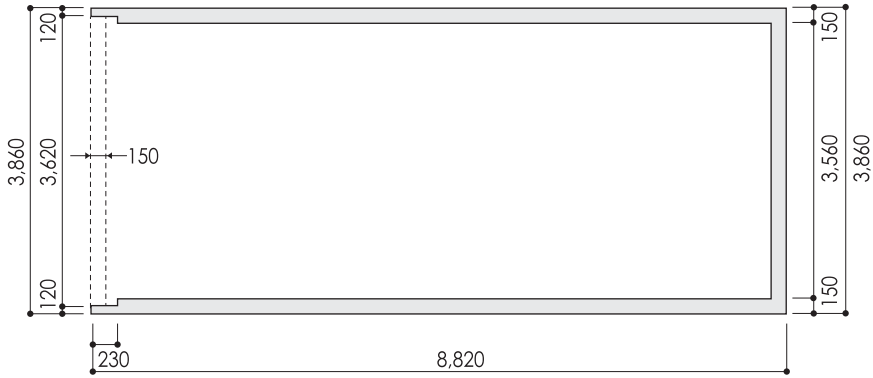

屋根の張り出し

■ セラフィ(C型、B型)

※図は56型です。

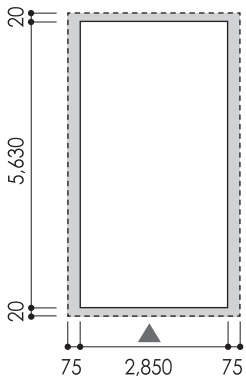

■ セラフィ<sup>C</sup>75型(C型、B型)

※図は54型です。

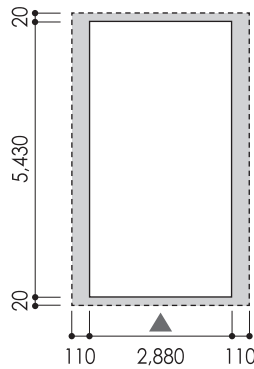

■ セラフィワイド型(C型、B型)

※図は56型です。

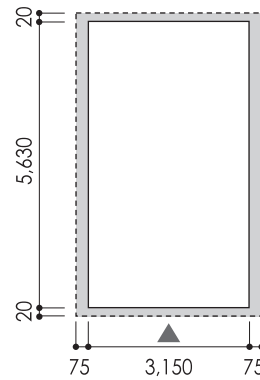

■ セラフィワイド<sup>C</sup>75型(C型、B型)  
セラフィブル型

※図は54型です。

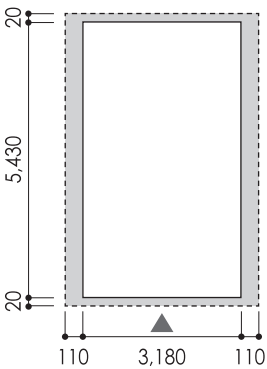

■ セラフィ 2連棟型(C型、B型)

※図は56型 2連棟です。

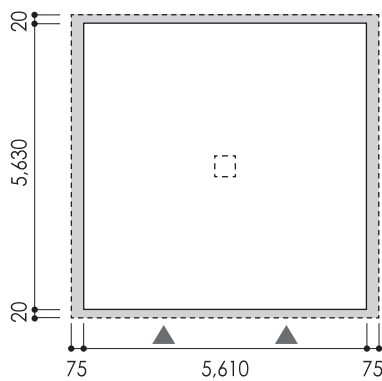

■ セラフィ プラス1型

※図は56+1です。

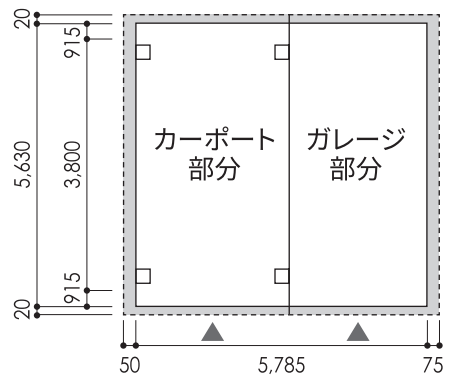

# 施工および基礎に関する補足事項

## ガレージ〈丹頂以外〉

### 屋根の張り出し

#### ■ 中型バス・トラック用

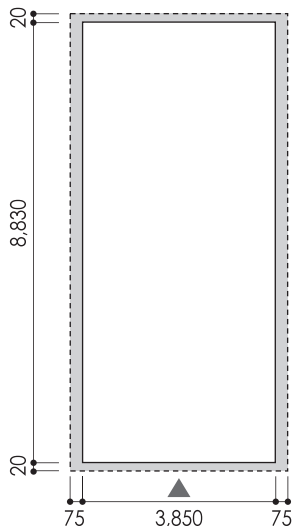

### 庫内寸法・束石使用数

	庫内寸法		束石使用数
	間口(mm)	奥行(mm)	
セラフィ56型(C型、B型)	2,700	5,400	6本
セラフィ54- <sup>C</sup> 75型(C型、B型)	2,700	5,170	8本
セラフィワイド56型(C型、B型)	3,000	5,400	6本
セラフィワイド54- <sup>C</sup> 75型(C型、B型)	3,000	5,170	9本
セラフィブル54型	3,000	5,170	9本
セラフィ2連棟56型(C型、B型)	5,460	5,400	9本
セラフィ2連棟54- <sup>C</sup> 75型(C型、B型)	5,475	5,170	12本
セラフィ56+1型(C型、B型)	2,700	5,400	10本

### 束石図(ガレージ共通)

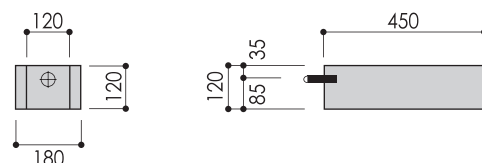

### 土台納まり図

#### セラフィ

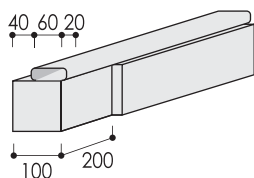

シャッターガイドレールの納まり上、  
欠き込み加工が必要です。  
(別途工事)

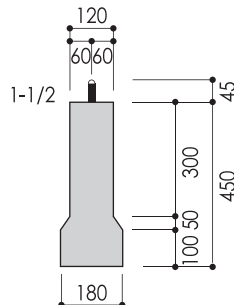
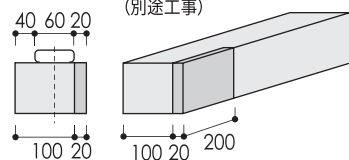

#### 束石: L450



#### セラフィ<sup>C</sup>75型・セラフィブル型

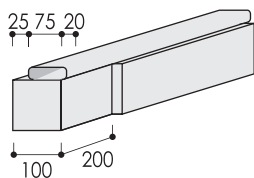

シャッターガイドレールの納まり上、  
欠き込み加工が必要です。  
(別途工事)

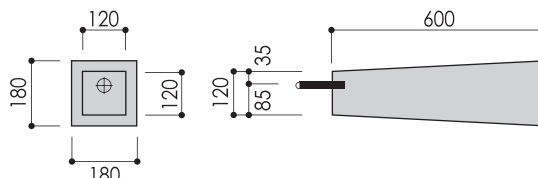
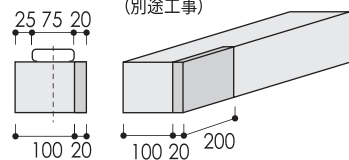

#### 束石: L600



#### 中型バス・トラック用

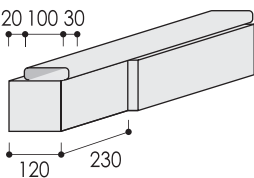

シャッターガイドレールの納まり上、  
欠き込み加工が必要です。  
(別途工事)

