

GARAGE

ガレージ



雪降ろしの目安 積雪の深度や雪の状態に応じて雪降ろしをしてください。

タイプ	型 式	軽い雪	湿った雪・締まった雪
丹頂	R型、B型、大型、プラス1	100 cm	50 cm
〃	CA型、CR型、CB型	120 cm	60 cm
〃	エイト型、プル	140 cm	70 cm
〃	2連棟(R型、B型)、プラススペース	90 cm	50 cm
〃	2連棟(CA型、CR型、CB型、プル)	100 cm	50 cm
〃	2連棟(エイト型)、プラススペース(エイト型)	120 cm	60 cm
セラフィ	C型、B型、2連棟(C型、B型)、プラス1	90 cm	50 cm
〃	C-75型、プル	150 cm	80 cm
ガレージ	中型バス・トラック用	160 cm	80 cm
アルミポート	ファインスペース、ツインスペース	150 cm	80 cm
スチールポート	ユニットポート、シャカーポ	100 cm	50 cm
〃	ユニットポートtough	170 cm	90 cm
〃	ヤマト	200 cm	100 cm
〃	ヤマトtough	330 cm	170 cm
バイクガレージ	イグルー各種	140 cm	70 cm
ストッカー	AS各種	140 cm	70 cm
〃	ロゼッタ各種	120 cm	60 cm

雪の対策

- ① 製品の耐雪性は左記の表の通りです。製品を長持ちさせる為には早めに雪降ろしする事が大切です。雪降ろしの目安は、製品内部にステッカーを貼付してありますのでご覧ください。
- ② 雪降ろしの際には、製品本体に傷をつけないようご注意ください。傷をつけますと腐食の原因になります。
- ③ 製品の周りに雪をためておきますと、雪の圧力で外側の鉄板などが曲がったり、製品本体が歪んだり、傾いたりする事がありますのでご注意ください。特にガレージの開口部の下部が狭くなり、シャッターの開閉が出来なくなる事もありますのでご注意ください。
- ④ 製品は簡易型ですので、地域や場所により、雪の吹込みや結露を起こす場合がありますのでご注意ください。

製品保証について

1. 工事内容は各種法令に則っている旨をご確認ください。
2. 東石施工においては沈下、凍上、傾きなどの不具合が生じる場合があります。地盤状況によってはコンクリート基礎などの設置をおすすめします(別途費用がかかります)。
3. 庫内は結露する場合があります(地盤状況、日当たり、気候、季節、時間帯などによります)。ご了承ください。
4. 積雪の深度や状態に応じて雪降ろしをしてください。カタログや保証書などの積雪数値は軽い雪の場合の目安です。湿った雪や締まった雪の場合は数値の半分以上にならないようにしてください。
5. 製品はその構造上の理由により、完全に密閉されたものではありません。庫内に風、ごみ、ほこり、落葉、花粉、雨水、雪、小動物、虫などが進入する場合があります。ご了承ください。
6. 製造工程や施工上の止むを得ない事情により、部品同士の若干のすきまや寸法の誤差が生じる場合があります。通常の使用には支障ありませんのでご了承ください。
7. 製造工程や運搬時または施工上の止むを得ない事情により、製品にはキズや塗装のはがれが生じる場合があります。カーボンブラック、サファイアブルー、チョコレートなど濃い色では状況がより目立ちやすい傾向があります。ご了承ください。
8. 可動部分には状況に応じてオイルアップなどのメンテナンスを行うことをおすすめします(シャッター、ドア、窓、錠など)。また凍上や積雪などの影響で開口部の建てつけが悪くなる場合があります。ご了承ください。
9. シャッターはその構造上の理由により、正常な使用方法でも巻き取り音、振動、こすれ跡などが生じます。ご了承ください。
10. 開口部は開けたままにせず、施錠して内部に強風が吹きこまないようにしてください。内部に強風が吹きこむと、製品が傾いたり飛ばされたりする可能性があります。
11. 製品の引渡しの際に保証書を発行いたします。お客様のご氏名、ご住所、購入販売店名をご記入の上、大切に保管してください。
12. 製品保証期間は施工者よりの引渡日から1年間とします。取扱説明書、本体ラベルまたはその他の注意書きに基づく適正なご使用状態で、保証期間内に不具合が発生した場合には、以下に例示する免責事項を除き、無料修理いたします。ただし、遠隔地・離島への出張修理の場合は、交通に要する実費をいただく場合があります。

(免責事項) 保証期間内でも、次のような場合には有料修理となります。

- ① 当社の手記によらない第三者の加工、組立て、施工(基礎工事、取付け工事、シーリング工事、電気工事など)、管理、メンテナンスなどに起因する不具合(例えば、海砂や急結剤を使用したモルタルによる腐食、中性洗剤以外のクリーニング剤を使用したことによる変色や腐食、工事中の養生不良による変色や腐食など)。
 - ② 引渡後の操作誤り、整備不良、または適切な維持管理を行わなかったことによる不具合。
 - ③ 表示された製品の性能を超えた性能を必要とする場所に取付けられた場合の不具合(例えば、積雪強度、凍結に起因する不具合など)。
 - ④ 建築躯体の変形など製品以外に起因する製品の不具合。
 - ⑤ 製品または部品の経年変化(使用に伴う消耗、摩耗など。木製品のそり、ささくれ、ひび割れ、変色など。ネジ、ボルトの緩みやビスの浮きなど。)や経年劣化(樹脂部分の変質、変色など)、またはこれらに伴うさび、カビ、その他の不具合。
 - ⑥ 製品周辺の自然環境、住環境などに起因する結露、腐食、またはその他の不具合(例えば、塩害による腐食。大気中の砂塵、煤煙、各種金属粉、亜硫酸ガス、アンモニア、車の排気ガスなどが付着して起きる腐食やはく離。異常な高温、低温、多湿による不具合。軟弱地盤における沈下、倒壊など)。
 - ⑦ 自然現象や使用環境に起因する不具合(例えば、結露、凍結、風による共鳴音、振動など)。
 - ⑧ 天災その他の不可抗力(例えば、暴風、豪雨、豪雪、高潮、津波、地震、噴火、落雷、洪水、地盤沈下、火災など)による不具合、またはこれらによって製品の性能を超える事態が発生した場合の不具合。
 - ⑨ 施工当時に実用化されていた技術や知識では予測不可能な現象、またはこれが原因で生じた不具合。
 - ⑩ 犬、猫、鳥、ねずみ、虫などの小動物、またはつるや根などの植物に起因する不具合。
 - ⑪ お客様自身や第三者による組立て、取付け、修理、改造(必要部品の取外しを含む)に起因する不具合。
 - ⑫ 本来の使用目的以外の用途に使用された場合の不具合、または使用目的と異なる使用方法による場合の不具合。
 - ⑬ 機能上支障ない音、振動、色合いなどの感覚的現象。
 - ⑭ 犯罪などの不法な行為に起因する破損や不具合および盗難。
- ※ 保証期間経過後の修理、交換などは有料といたします。
※ 本書によって、お客様の法律上の権利を制限するものではありませんので、保証期間経過後の修理についてご不明の場合は、当社にお問合せください。

会社概要

- 創立年月日 昭和53年3月
- 資本金 3,000万円
- 本店所在地 札幌市西区平和335番地 TEL 011-661-3410 (代表) / FAX 011-661-3482
- 取扱品目 ガレージ・物置・カーポート・スチールハウス・鋼製建具・建築全般
- 業務内容 土木工事業/とび・土工工事業/建築工事業/管工事業/鋼構造物工事業/造園工事業/舗装工事業/水道施設工事業/塗装工事業/タイル・れんが・ブロック工事業/防水工事業/内装仕上工事業/建具工事業
- 建設業許可番号 北海道知事許可(特-1) 後第00033号

寸法図について ※寸法単位はmmです。

各製品ごとに寸法図を記載しています。表記の寸法は図のようになっておりますので、よくご確認ください。

例：丹頂54R型

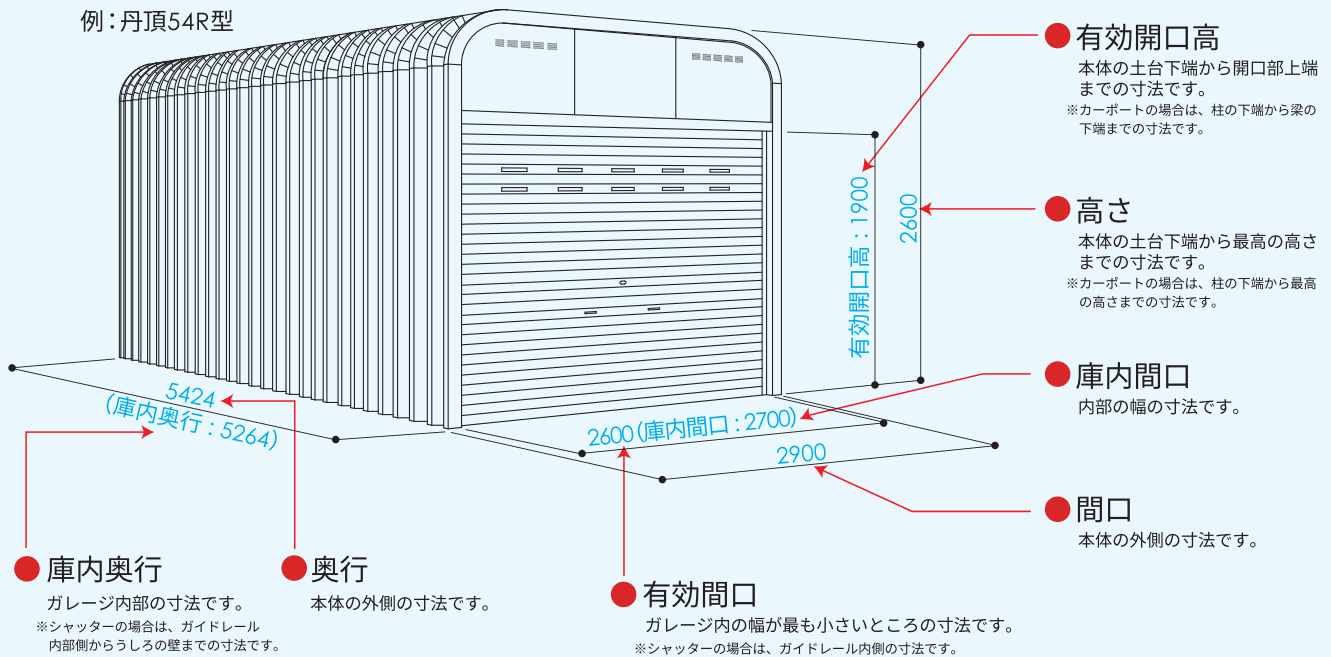

シャッター各部名称

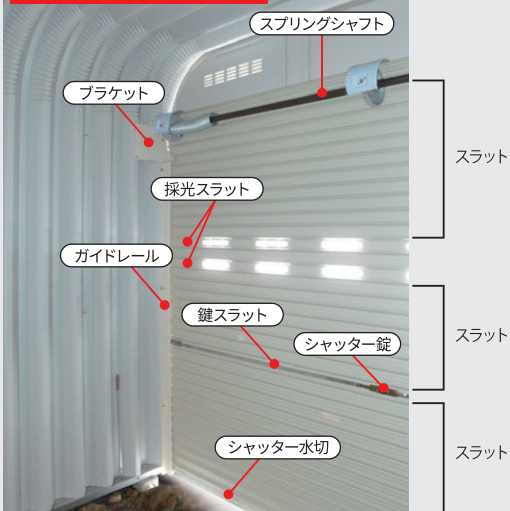

電動シャッターの故障・停電時には

電動シャッターの開閉を手動に切り替えることができます。

1. 手動への切り替え方法

ブラケットからワイヤーが2本垂れ下がっています。「手動切替用」のワイヤーを **ゆっくりと・力強く・真下に** 引き下げてください。カチンと手ごたえがあり、手動でシャッター開閉が可能になります。

※ただし、通常時は電動が施錠を兼ねておりますので、手動に切り替えますと未施錠の状態になります。ご注意ください。

2. 電動への復帰方法

「電動復帰用」のワイヤーを手動切り替え時と同様に引き下げてください。



シャッターのメンテナンスについて

シャッターをご使用いただく上で、以下の項目にご注意ください。

1. シャッターを開閉するときは事前に着雪・凍結を取り除いてください。
2. シャッターに泥・ほこり等が付着するとさびの原因になります。水洗いまたは中性洗剤を使用してスポンジ等で汚れを洗い落とし、最後に乾いた布でしっかりと水分を拭き取ってください。
(注) 洗浄の際は、酸性洗剤やアルカリ性洗剤、金属たわしや金属ブラシは使用しないでください。さびの原因となります。
3. 以下のようなときは、注油によるメンテナンスで改善できる場合があります。

- ◎シャッターの開閉が重くなったとき
- ◎シャッターの開閉音が大きくなったとき

右の写真を参考に、市販のシリコンスプレー等を塗布してください。

注油方法 シャッターを閉めてガレージ内部から行うと効果的です。

① ブラケット

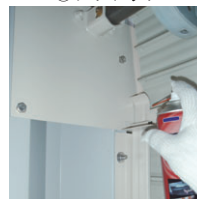

② ガイドレール





スズランガレージは規格品のほかにも、オーダーメイドの施工実績が数多くあります。

スズランガレージは創立以来一貫し、オーダーメイドに重点を置き取り組んできた実績がございます。永年にわたり北国で培った知識と経験に基づき、“価値あるものづくり”を実現いたします。



※当社札幌工場敷地内での耐雪試験の状況です。危険ですので絶対に真似をしないで下さい。

■オーダーメイド Q&A

Q. 規格外の寸法はできますか？

A. はい、できます。
例えばお客様の敷地に合わせた設計・製作が可能です。

Q. 限られたスペースを活かして設置したい

A. 狭小ガレージをおすすめします。
スズランガレージは小さなガレージを作るのも得意です。

Q. 以前に設置したガレージを改修できますか？

A. はい、できます。
住まい方、使い方の変化に即した改修ができます。そのための専用パーツも幅広くご用意しております。

Q. 現在使用中のガレージを補強できますか？

A. はい、できます。
標準オプションのほかにも、機能性と利便性を兼ね備えたワンオフの補強工事が可能です。

Q. 車の収納以外の使い方も考えているのですが

A. ガレージを趣味のためのスペースに、カーポートを通路の雪よけに、など多彩な用途でお使いいただけます。

※設計、製作、施工には一定の制約がございます。ご了承ください。

Q. 特殊な形状はできますか？

A. はい、できます。
お客様の用途に合わせた一点もののガレージ設置も可能です。

Q. 使用中のガレージの収納力をアップしたい

A. ガレージの内部には有効に使えるスペースがまだまだあります。お客様のライフスタイルに合わせたとっておきの収納アイテムをご紹介します。

Q. 設置してあるガレージを移設したい

A. スズランガレージは解体や再組立をスムーズに行えるようにそれぞれのパーツを設計しております。移設の際にも熟練したスタッフが安心・安全な施工をいたします。

Q. 特注品は相談しにくいのですが・・・

A. 「こんなことはできるの？」とお気軽にお問合せください。オーダーメイドをご希望のお客様はたくさんいらっしゃいます。

Q. どのように問い合わせればいいですか？

A. 「スズランガレージのカタログを見た」とお近くの販売店にお伝えください。後日、経験豊富な当社スタッフが現地にお伺いして、調査・計測の上、最適なプランをご提案いたします。

結露についてのご注意

結露とは？

周囲の空気よりも温度が低いものの表面に水滴ができる現象のことです。

結露の対策

- ◎ 十分に換気を行う。
- ◎ 庫内に断熱材を施工する。
- ◎ オプションの結露軽減材を施工する。



※天井結露軽減材施工例

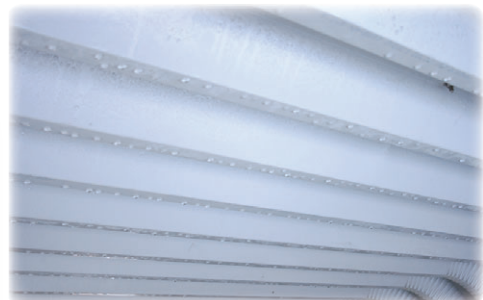

地域や設置場所、季節の変化、日当たりの状況等の条件により、庫内は結露する場合があります。

丹頂シリーズ

【仕様・部材】●屋根・側面／ルーフデッキ

本体ルーフ厚 0.6 mm

本体ルーフ厚 0.8 mm

奥行が延長可能なアコーディオンガレージ。
シャッター採光窓、明かり窓を装備した明るい庫内。

奥行を約60cm単位でご希望のサイズに延長できます。
使い勝手に優れた機能と充実のオプション。
豊富なバリエーションの中からお選びください。

換気スリット

結露対策の庫内換気スリットを標準装備。(正面2ヶ所、うしろ面1ヶ所)

※結露を完全に防ぐものではありません。

正面

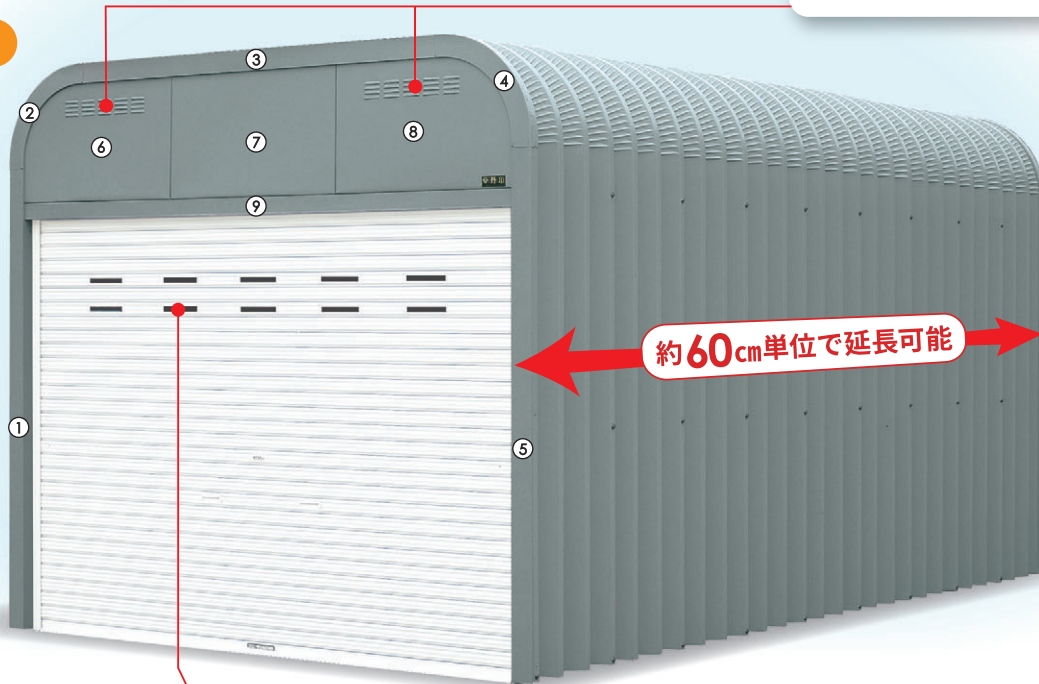

約60cm単位で延長可能

ステンレスボルト採用



サビに強いステンレス製ボルトを採用しています。

鋼製棚一段を標準装備(内部)



カー用品はもちろん普段使う道具などを収納できます。

※棚は積載荷重50kg/段です。荷重が均等になるように載せてください。

明かり窓で車庫内の暗さを解消 採光スラット装備

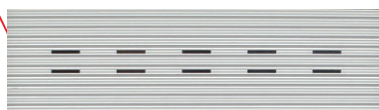

※丹頂大型車用には取り付けできません。

明かり窓標準装備(ポリカーボネート)



うしろ壁の上部と、シャッターに明かり窓を配置して、暗い車庫内に明かりを採り入れました。

うしろ面

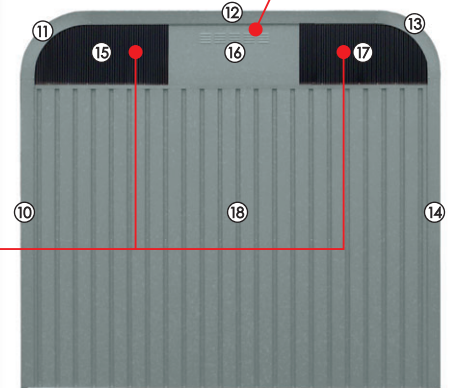

■各部名称

- ① 縦化粧カバー (前・左)
- ② アーチ化粧カバー (前・左)
- ③ 屋根化粧カバー (前)
- ④ アーチ化粧カバー (前・右)
- ⑤ 縦化粧カバー (前・右)
- ⑥ 前額 (左)
- ⑦ 前額 (中)
- ⑧ 前額 (右)
- ⑨ まくさ
- ⑩ 縦化粧カバー (うしろ・右)
- ⑪ アーチ化粧カバー (うしろ・右)
- ⑫ 屋根化粧カバー (うしろ)
- ⑬ アーチ化粧カバー (うしろ・左)
- ⑭ 縦化粧カバー (うしろ・左)
- ⑮ ポリカ窓 (右)
- ⑯ うしろ額
- ⑰ ポリカ窓 (左)
- ⑱ うしろ壁パネル

オーダーメイドもお気軽にご相談ください

衝突被害軽減ブレーキを搭載している場合は、その性能に応じてタイプをお選びください。

本体はサビに強い **ガルバリウム鋼板** 使用
(アルミ・亜鉛合金 55%鋼板)

シャッターに **採光スラット2段** 装備

※丹頂大型車用には取り付けできません。

外壁カラーは全5色

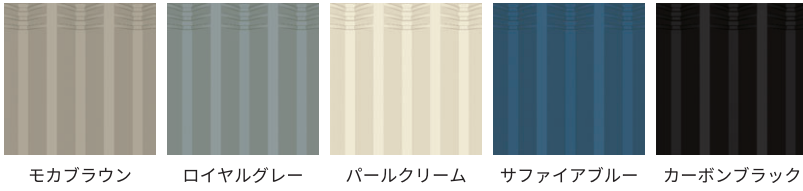

シャッターカラーは全3色

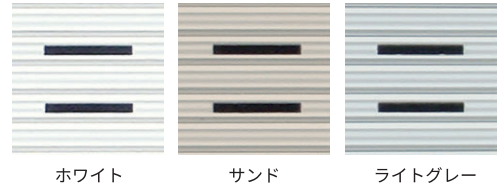

外壁カラー5色×シャッターカラー3色=全15種類のカラーバリエーションからお選びいただけます。

外壁カラー／モカブラウン

外壁カラー／ロイヤルグレー

外壁カラー／パールクリーム

外壁カラー／サファイアブルー

外壁カラー／カーボンブラック

※製造工程や運搬時または施工上の止むを得ない事情により、製品にはキズや塗装のはがれが生じる場合があります。カーボンブラック、サファイアブルーなど濃い色では状況がより目立ちやすい傾向があります。ご了承ください。

■丹頂適応車種タイプ表

	ルーフ厚	積雪数値	有効開口高	有効間口	適応タイプ	掲載ページ
R型	0.6mm	100cm	1900mm	2600mm	SUV	9
Rプラススペース型		90cm				17
R型2連棟		140cm				18
エイトR型	0.8mm	120cm	2200mm	2600mm	ミニバン	9
エイトRプラススペース型		100cm				17
エイトR型2連棟		120cm				18
CA型	0.8mm	120cm	1750mm	2900mm	ワイドセダン	11
CA型2連棟		100cm				19
CR型	0.8mm	120cm	2050mm	2900mm	ワイドSUV	12
CR型2連棟		100cm				20
CB型	0.8mm	120cm	2200mm	2380mm	ワイドミニバン	12
CB型2連棟		100cm				20
B型	0.6mm	100cm	2200mm	2600mm	軽ワゴン	13
B型2連棟		90cm				21
エイトB型	0.8mm	140cm	2200mm	2380mm	軽1BOX	13
エイトB型2連棟		120cm				21
ミニR型	0.6mm	100cm	1900mm	2380mm	フルサイズセダン	10
エイトミニR型	0.8mm	140cm	2200mm			10
ミニB型	0.6mm	100cm	2200mm	3310mm	フルサイズバン	14
エイトミニB型	0.8mm	140cm	2200mm			14
大型車用	0.8mm	100cm	1845mm	2600mm	タイヤショベル、キャンピングカー	15
大型車用B型			2200mm			15
ブル	0.8mm	140cm	2800mm	2600mm		16
ブル2連棟		100cm				22
Rプラス1 ※上段はガレージ部 下段はカーポート部	0.8mm	100cm	2000mm	2600mm	SUV	23
Bプラス1 ※上段はガレージ部 下段はカーポート部			2460mm	2685mm	ハイトワゴン	
			2300mm	2600mm	ミニバン	
			2760mm	2685mm	ハイトワゴン	

■丹頂束石使用数 (単棟)

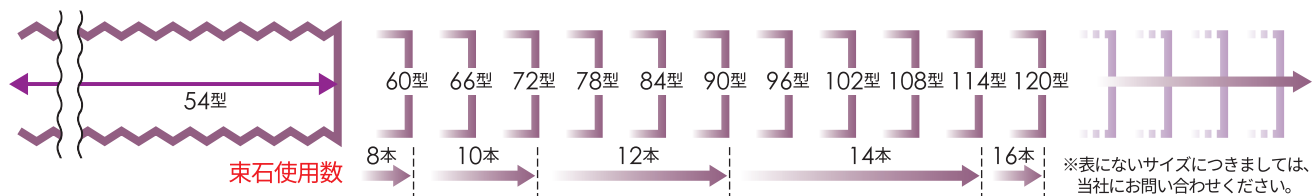

● 本体価格には標準組立費が含まれています。 ● 運賃(札幌工場起点)、諸経費は別途申し受けます。 ● 製品の寸法単位はmmです。
● 製造工程や施工上の止むを得ない事情により、部品同士の若干のすきまや寸法の誤差が生じる場合があります。通常の使用には支障ありませんのでご了承ください。
● シャッターはその構造上の理由により、正常な使用方法でも巻き取り音、振動、こすれ跡などが生じます。ご了承ください。
● 積雪数値は軽い雪の場合の目安です。湿った雪や締まった雪の場合は、安全性を保つためこの数値の半分以上にならないように雪降ろしをしてください。

丹頂R型

あなたの愛車を守るスタンダードガレージ



※写真は外壁カラーがパールクリーム、シャッターカラーがホワイトです。

※寸法図は54R型です。

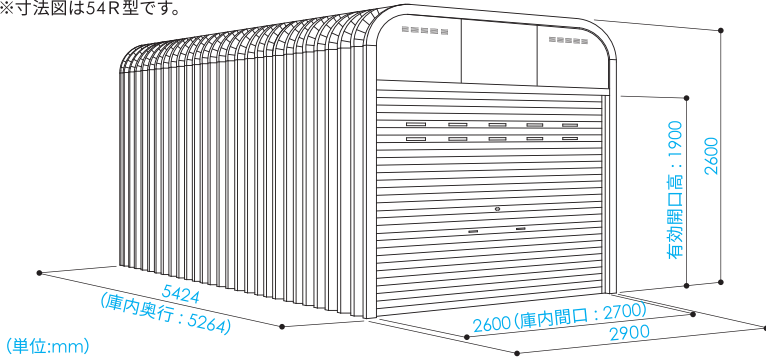

ルーフ厚 0.6mm 積雪量 100cm

さらに雪に強い ルーフ厚 0.8mm 積雪量 140cm

54R型 税込価格 **¥836,000**
 奥行外寸5,424mm (庫内有効奥行5,264mm) (税抜価格 ¥760,000)

エイト54R型 税込価格 **¥935,000**
 奥行外寸 5,460mm (庫内有効奥行 5,300mm) (税抜価格 ¥850,000)

◀||| 奥行は約60cm単位で延長可能です |||▶

◀||| 奥行は60cm単位で延長可能です |||▶

1 スパン延長・・・税込価格 ¥66,000 (税抜価格 ¥60,000)		
60R型	¥902,000 (税抜価格¥820,000)	奥行外寸 6,020 mm
66R型	¥968,000 (税抜価格¥880,000)	奥行外寸 6,616 mm
72R型	¥1,034,000 (税抜価格¥940,000)	奥行外寸 7,212 mm
78R型	¥1,100,000 (税抜価格¥1,000,000)	奥行外寸 7,808 mm
84R型	¥1,166,000 (税抜価格¥1,060,000)	奥行外寸 8,404 mm
90R型	¥1,232,000 (税抜価格¥1,120,000)	奥行外寸 9,000 mm

1 スパン延長・・・税込価格 ¥77,000 (税抜価格 ¥70,000)		
エイト60R型	¥1,012,000 (税抜価格¥920,000)	奥行外寸 6,060 mm
エイト66R型	¥1,089,000 (税抜価格¥990,000)	奥行外寸 6,660 mm
エイト72R型	¥1,166,000 (税抜価格¥1,060,000)	奥行外寸 7,260 mm
エイト78R型	¥1,243,000 (税抜価格¥1,130,000)	奥行外寸 7,860 mm
エイト84R型	¥1,320,000 (税抜価格¥1,200,000)	奥行外寸 8,460 mm
エイト90R型	¥1,397,000 (税抜価格¥1,270,000)	奥行外寸 9,060 mm

● さらに延長した場合の価格は巻末価格表P63をご覧ください。

※切りつめはお問い合わせください。

選べる外壁カラー 5色



選べるシャッターカラー 3色

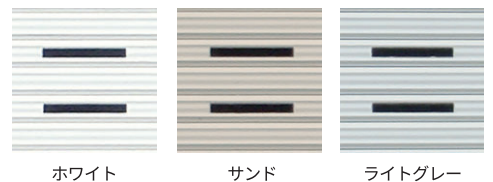

※製造工程や運搬時または施工上の止むを得ない事情により、製品にはキズや塗装のはがれが生じる場合があります。カーボンブラック、サファイアブルーなど濃い色では状況がより目立ちやすい傾向があります。ご了承ください。

オーダーメイドもお気軽にご相談ください

衝突被害軽減ブレーキを搭載している場合は、その性能に応じてタイプをお選びください。

丹頂MiniR型

コンパクトな間口で、軽自動車に最適

幅を取らない
スリム

GARAGE



※写真は外壁カラーがモカブラウン、シャッターカラーがサンドです。

※寸法図はミニ54R型です。

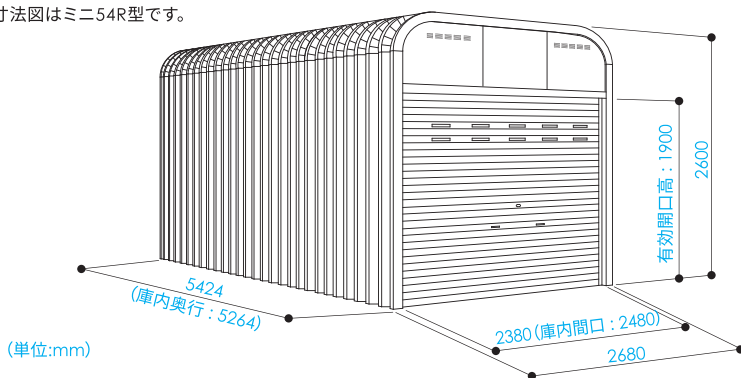

ルーフ厚 0.6mm 積雪量 100cm

さらに雪に強い ルーフ厚 0.8mm 積雪量 140cm

ミニ54R型 税込価格 **¥836,000**
奥行外寸5,424mm (庫内有効奥行5,264mm) (税抜価格 ¥760,000)

イトミニ54R型 税込価格 **¥935,000**
奥行外寸 5,460mm (庫内有効奥行 5,300mm) (税抜価格 ¥850,000)

◀ 奥行は約60cm単位で延長可能です ▶

◀ 奥行は60cm単位で延長可能です ▶

1 スパン延長・・・税込価格 ¥66,000 (税抜価格 ¥60,000)		
ミニ60R型	¥902,000 (税抜価格¥820,000)	奥行外寸 6,020 mm
ミニ66R型	¥968,000 (税抜価格¥880,000)	奥行外寸 6,616 mm
ミニ72R型	¥1,034,000 (税抜価格¥940,000)	奥行外寸 7,212 mm
ミニ78R型	¥1,100,000 (税抜価格¥1,000,000)	奥行外寸 7,808 mm
ミニ84R型	¥1,166,000 (税抜価格¥1,060,000)	奥行外寸 8,404 mm
ミニ90R型	¥1,232,000 (税抜価格¥1,120,000)	奥行外寸 9,000 mm

1 スパン延長・・・税込価格 ¥77,000 (税抜価格 ¥70,000)		
イトミニ60R型	¥1,012,000 (税抜価格¥920,000)	奥行外寸 6,060 mm
イトミニ66R型	¥1,089,000 (税抜価格¥990,000)	奥行外寸 6,660 mm
イトミニ72R型	¥1,166,000 (税抜価格¥1,060,000)	奥行外寸 7,260 mm
イトミニ78R型	¥1,243,000 (税抜価格¥1,130,000)	奥行外寸 7,860 mm
イトミニ84R型	¥1,320,000 (税抜価格¥1,200,000)	奥行外寸 8,460 mm
イトミニ90R型	¥1,397,000 (税抜価格¥1,270,000)	奥行外寸 9,060 mm

● さらに延長した場合の価格は巻末価格表P63をご覧ください。 ※切りつめはお問い合わせください。

組み合わせカラー例



モカブラウン×サンド



ロイヤルグレー×ライトグレー



パーククリーム×サンド



サファイアブルー×ライトグレー

● 本体価格には標準組立費が含まれています。 ● 運賃(札幌工場起点)、諸経費は別途申し受けます。 ● 製品の寸法単位はmmです。
● 製造工程や施工上の止むを得ない事情により、部品同士の若干のすきまや寸法の誤差が生じる場合があります。通常の使用には支障ありませんのでご了承ください。
● シャッターはその構造上の理由により、正常な使用方法でも巻き取り音、振動、こすれ跡などが生じます。ご了承ください。
● 積雪数値は軽い雪の場合の目安です。湿った雪や締まった雪の場合は、安全性を保つためこの数値の半分以上にならないように雪降ろしをしてください。

丹頂CA型

30cmワイドなシリーズ

ひろびろ
ワイド



※写真は外壁カラーがカーボンブラック、シャッターカラーがサンドです。

※寸法図は54CA型です。

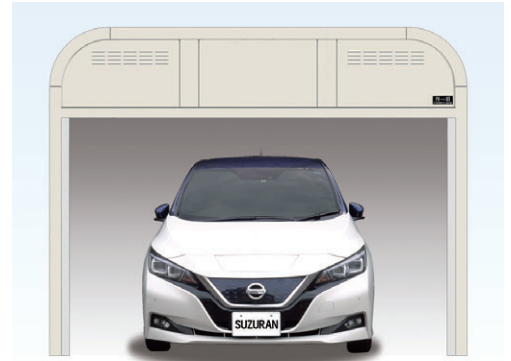
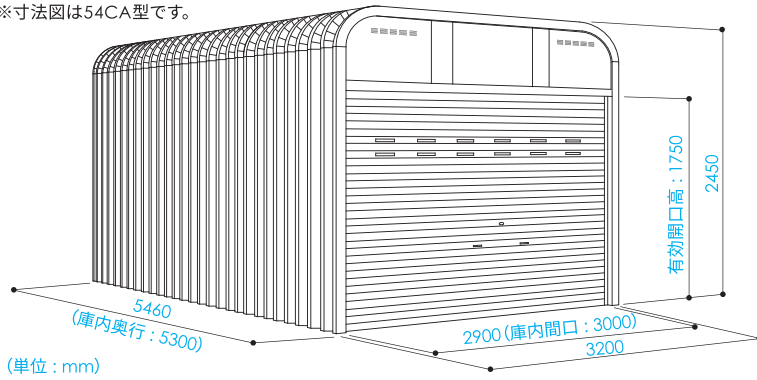

ルーフ厚 0.8mm
積雪量 120cm

54CA型 税込価格 **¥1,007,600**
奥行外寸5,460mm (庫内有効奥行5,300mm) (税抜価格 ¥916,000)

※CA型に取り付けするオプション出入口は、開口高1,700mmとなります (標準より小さくなります)。

←||| 奥行は60cm単位で延長可能です |||→

1スパン延長・・・税込価格 ¥77,000 (税抜価格 ¥70,000)

60CA型	¥1,084,600 (税抜価格¥986,000)	奥行外寸 6,060 mm
66CA型	¥1,161,600 (税抜価格¥1,056,000)	奥行外寸 6,660 mm
72CA型	¥1,238,600 (税抜価格¥1,126,000)	奥行外寸 7,260 mm
78CA型	¥1,315,600 (税抜価格¥1,196,000)	奥行外寸 7,860 mm
84CA型	¥1,392,600 (税抜価格¥1,266,000)	奥行外寸 8,460 mm
90CA型	¥1,469,600 (税抜価格¥1,336,000)	奥行外寸 9,060 mm

● さらに延長した場合の価格は巻末価格表P63をご覧ください。
※切りつめはお問い合わせください。

選べる外壁カラー 5色



モカブラウン ロイヤルグレー パールクリーム カーボンブラック サファイアブルー

選べるシャッターカラー 3色



ホワイト サンド ライトグレー

※製造工程や運搬時または施工上の止むを得ない事情により、製品にはキズや塗装のはがれが生じる場合があります。カーボンブラック、サファイアブルーなど濃い色では状況がより目立ちやすい傾向があります。ご了承ください。

オーダーメイドもお気軽にご相談ください

衝突被害軽減ブレーキを搭載している場合は、その性能に応じてタイプをお選びください。

丹頂CR型

幅も高さもひとまわりの余裕

高めの
ツール
ひろびろ
ワイド

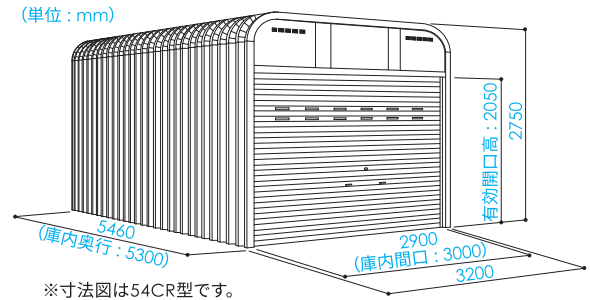

※写真は外壁カラーがパールクリーム、シャッターカラーがホワイトです。



ルーフ厚 0.8mm 積雪量 120cm

54CR型 税込価格 **¥1,138,500**
 奥行外寸5,460mm (庫内有効奥行5,300mm) (税抜価格 ¥1,035,000)

● さらに延長した場合の価格は巻末価格表P64をご覧ください。
 ※切りつめはお問い合わせください。

◀ 奥行は60cm単位で延長可能です ▶

1スパン延長・・・税込価格 ¥89,100 (税抜価格 ¥81,000)		
60CR型	¥1,227,600 (税抜価格¥1,116,000)	奥行外寸 6,060mm
66CR型	¥1,316,700 (税抜価格¥1,197,000)	奥行外寸 6,660mm
72CR型	¥1,405,800 (税抜価格¥1,278,000)	奥行外寸 7,260mm
78CR型	¥1,494,900 (税抜価格¥1,359,000)	奥行外寸 7,860mm
84CR型	¥1,584,000 (税抜価格¥1,440,000)	奥行外寸 8,460mm
90CR型	¥1,673,100 (税抜価格¥1,521,000)	奥行外寸 9,060mm

丹頂CB型

余裕の広さに高さをプラス

ゆとりの
ハイルーフ
ひろびろ
ワイド

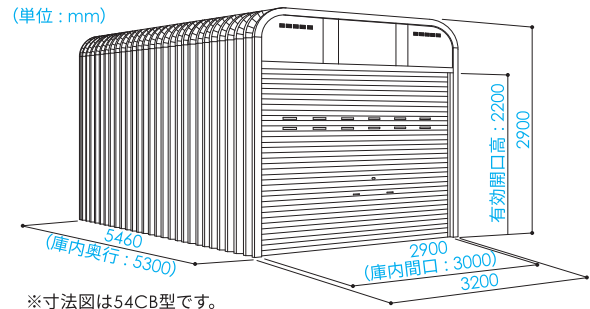

※写真は外壁カラーがロイヤルグレー、シャッターカラーがライトグレーです。



ルーフ厚 0.8mm 積雪量 120cm

54CB型 税込価格 **¥1,313,400**
 奥行外寸5,460mm (庫内有効奥行5,300mm) (税抜価格 ¥1,194,000)

● さらに延長した場合の価格は巻末価格表P64をご覧ください。
 ※切りつめはお問い合わせください。

◀ 奥行は60cm単位で延長可能です ▶

1スパン延長・・・税込価格 ¥105,600 (税抜価格 ¥96,000)		
60CB型	¥1,419,000 (税抜価格¥1,290,000)	奥行外寸 6,060mm
66CB型	¥1,524,600 (税抜価格¥1,386,000)	奥行外寸 6,660mm
72CB型	¥1,630,200 (税抜価格¥1,482,000)	奥行外寸 7,260mm
78CB型	¥1,735,800 (税抜価格¥1,578,000)	奥行外寸 7,860mm
84CB型	¥1,841,400 (税抜価格¥1,674,000)	奥行外寸 8,460mm
90CB型	¥1,947,000 (税抜価格¥1,770,000)	奥行外寸 9,060mm

● 本体価格には標準組立費が含まれています。 ● 運賃(札幌工場起点)、諸経費は別途申し受けます。 ● 製品の寸法単位はmmです。
 ● 製造工程や施工上の止むを得ない事情により、部品同士の若干のすきまや寸法の誤差が生じる場合があります。通常の使用には支障ありませんのでご了承ください。
 ● シャッターはその構造上の理由により、正常な使用方法でも巻き取り音、振動、こすれ跡などが生じます。ご了承ください。
 ● 積雪数値は軽い雪の場合の目安です。湿った雪や締まった雪の場合は、安全性を保つためこの数値の半分以上にならないように雪降ろしをしてください。

丹頂 B 型

ハイルーフ車も入る余裕の高さ

ゆどりの
ハイルーフ



※写真は外壁カラーがロイヤルグレー、シャッターカラーがライトグレーです。

※寸法図は54B型です。

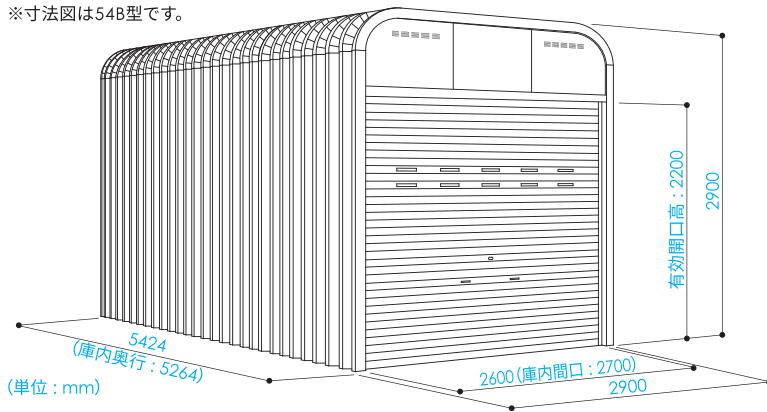

ルーフ厚 0.6mm 積雪量 100cm

さらに雪に強い ルーフ厚 0.8mm 積雪量 140cm

54B 型 税込価格 **¥957,000**
 奥行外寸 5,424mm (庫内有効奥行 5,264mm) (税抜価格 ¥870,000)

エイト54B 型 税込価格 **¥1,065,900**
 奥行外寸 5,460mm (庫内有効奥行 5,300mm) (税抜価格 ¥969,000)

◀||| 奥行は約60cm単位で延長可能です |||▶

◀||| 奥行は60cm単位で延長可能です |||▶

1 スパン延長 税込価格 ¥77,000 (税抜価格 ¥70,000)		
60B 型	¥1,034,000 (税抜価格 ¥940,000)	奥行外寸 6,020 mm
66B 型	¥1,111,000 (税抜価格 ¥1,010,000)	奥行外寸 6,616 mm
72B 型	¥1,188,000 (税抜価格 ¥1,080,000)	奥行外寸 7,212 mm
78B 型	¥1,265,000 (税抜価格 ¥1,150,000)	奥行外寸 7,808 mm
84B 型	¥1,342,000 (税抜価格 ¥1,220,000)	奥行外寸 8,404 mm
90B 型	¥1,419,000 (税抜価格 ¥1,290,000)	奥行外寸 9,000 mm

1 スパン延長 税込価格 ¥89,100 (税抜価格 ¥81,000)		
エイト60B 型	¥1,155,000 (税抜価格 ¥1,050,000)	奥行外寸 6,060 mm
エイト66B 型	¥1,244,100 (税抜価格 ¥1,131,000)	奥行外寸 6,660 mm
エイト72B 型	¥1,333,200 (税抜価格 ¥1,212,000)	奥行外寸 7,260 mm
エイト78B 型	¥1,422,300 (税抜価格 ¥1,293,000)	奥行外寸 7,860 mm
エイト84B 型	¥1,511,400 (税抜価格 ¥1,374,000)	奥行外寸 8,460 mm
エイト90B 型	¥1,600,500 (税抜価格 ¥1,455,000)	奥行外寸 9,060 mm

● さらに延長した場合の価格は巻末価格表 P64・P65 をご覧ください。 ※切りつめはお問い合わせください。

選べる外壁カラー 5 色

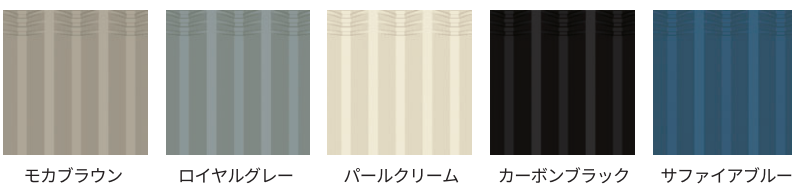

選べるシャッターカラー 3 色

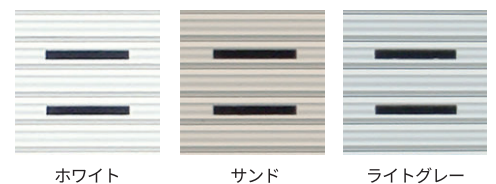

※製造工程や運搬時または施工上の止むを得ない事情により、製品にはキズや塗装のはがれが生じる場合があります。カーボンブラック、サファイアブルーなど濃い色では状況がより目立ちやすい傾向があります。ご了承ください。

オーダーメイドもお気軽にご相談ください

衝突被害軽減ブレーキを搭載している場合は、その性能に応じてタイプをお選びください。

丹頂MiniB型

高さのある軽自動車に最適

ゆとりの
ハイルーフ

幅
取らない
を
スリム

※写真は外壁カラーがサファイアブルー、シャッターカラーがライトグレーです。



※寸法図はミニ54B型です。

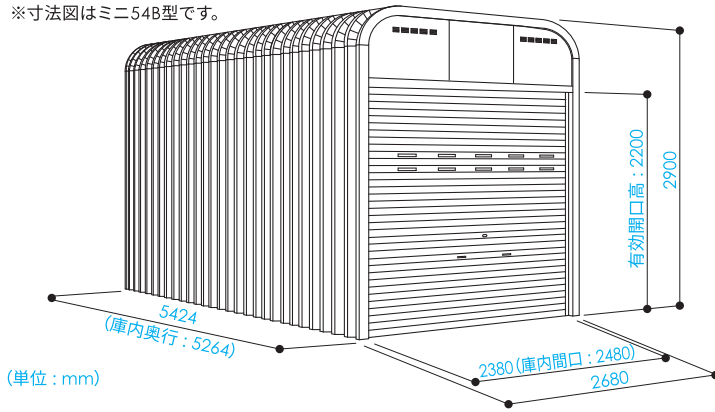

ルーフ厚 積雪量
0.6mm 100cm

さらに
雪に強い
ルーフ厚 積雪量
0.8mm 140cm

ミニ54B型 税込価格 **¥957,000**
奥行外寸5,424mm (庫内有効奥行5,264mm) (税抜価格 ¥870,000)

エイトミニ54B型 ... 税込価格 **¥1,065,900**
奥行外寸 5,460mm (庫内有効奥行 5,300mm) (税抜価格 ¥969,000)

◀ 奥行は約60cm単位で延長可能です ▶

◀ 奥行は60cm単位で延長可能です ▶

1 スパン延長・・・税込価格 ¥77,000 (税抜価格 ¥70,000)		
ミニ60B型	¥1,034,000 (税抜価格¥940,000)	奥行外寸 6,020 mm
ミニ66B型	¥1,111,000 (税抜価格¥1,010,000)	奥行外寸 6,616 mm
ミニ72B型	¥1,188,000 (税抜価格¥1,080,000)	奥行外寸 7,212 mm
ミニ78B型	¥1,265,000 (税抜価格¥1,150,000)	奥行外寸 7,808 mm
ミニ84B型	¥1,342,000 (税抜価格¥1,220,000)	奥行外寸 8,404 mm
ミニ90B型	¥1,419,000 (税抜価格¥1,290,000)	奥行外寸 9,000 mm

1 スパン延長・・・税込価格 ¥89,100 (税抜価格 ¥81,000)		
エイトミニ60B型	¥1,155,000 (税抜価格¥1,050,000)	奥行外寸 6,060 mm
エイトミニ66B型	¥1,244,100 (税抜価格¥1,131,000)	奥行外寸 6,660 mm
エイトミニ72B型	¥1,333,200 (税抜価格¥1,212,000)	奥行外寸 7,260 mm
エイトミニ78B型	¥1,422,300 (税抜価格¥1,293,000)	奥行外寸 7,860 mm
エイトミニ84B型	¥1,511,400 (税抜価格¥1,374,000)	奥行外寸 8,460 mm
エイトミニ90B型	¥1,600,500 (税抜価格¥1,455,000)	奥行外寸 9,060 mm

● さらに延長した場合の価格は巻末価格表P64・P65をご覧ください。 ※切りつめはお問い合わせください。

組み合わせカラー例



モカブラウン×ホワイト



ロイヤルグレー×サンド



パーククリーム×ホワイト



カーボンブラック×サンド

● 本体価格には標準組立費が含まれています。 ● 運賃(札幌工場起点)、諸経費は別途申し受けます。 ● 製品の寸法単位はmmです。
● 製造工程や施工上の止むを得ない事情により、部品同士の若干のすきまや寸法の誤差が生じる場合があります。通常の使用には支障ありませんのでご了承ください。
● シャッターはその構造上の理由により、正常な使用方法でも巻き取り音、振動、こすれ跡などが生じます。ご了承ください。
● 積雪数値は軽い雪の場合の目安です。湿った雪や締まった雪の場合は、安全性を保つためこの数値の半分以上にならないように雪降ろしをしてください。

丹頂 大型車用

フルサイズの高級車をしっかりガード

リモコン
シャッター

とても
ワイド

サッシドア付



※写真は大型車用60B型、
外壁カラーがモカブラウン、
シャッターカラーがライトグレーです。

※シャッター採光スラットの取付は
できません。

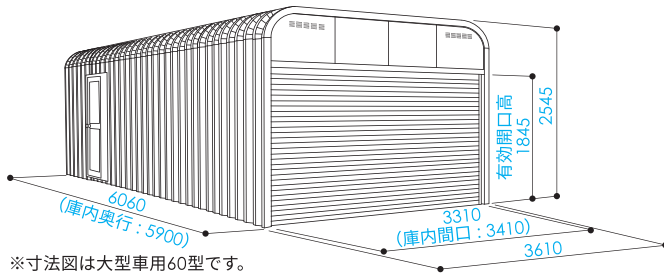

※寸法図は大型車用60型です。

(単位: mm)

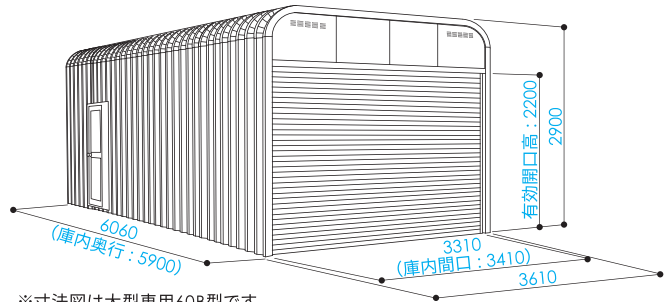

※寸法図は大型車用60B型です。



シャッターの開閉がらくらく!

電動リモコン
シャッター

標準
装備



(発信機 2 個付き)

※一次電気工事が別途必要です(100V)。

◀ 屋根補強鉄骨標準装備 (□ 60・60)



※写真は大型車用B型です。

ルーフ厚 0.8mm 積雪量 100cm

大型車用 60 型 税込価格 **¥2,077,900**

奥行外寸 6,060mm (庫内有効奥行 5,900mm) (税抜価格 ¥1,889,000)

※シャッター開口高 1,845mm

◀ 奥行は60cm単位で延長可能です ▶

1 スパン延長 税込価格 ¥188,100 (税抜価格 ¥171,000)		
66型	¥2,266,000 (税抜価格 ¥2,060,000)	奥行外寸 6,660 mm
72型	¥2,454,100 (税抜価格 ¥2,231,000)	奥行外寸 7,260 mm
78型	¥2,642,200 (税抜価格 ¥2,402,000)	奥行外寸 7,860 mm
84型	¥2,830,300 (税抜価格 ¥2,573,000)	奥行外寸 8,460 mm
90型	¥3,018,400 (税抜価格 ¥2,744,000)	奥行外寸 9,060 mm

ゆどりの
ハイルーフ ルーフ厚 0.8mm 積雪量 100cm

大型車用 60B 型 税込価格 **¥2,293,500**

奥行外寸 6,060mm (庫内有効奥行 5,900mm) (税抜価格 ¥2,085,000)

※シャッター開口高 2,200mm

◀ 奥行は60cm単位で延長可能です ▶

1 スパン延長 税込価格 ¥214,500 (税抜価格 ¥195,000)		
66B型	¥2,508,000 (税抜価格 ¥2,280,000)	奥行外寸 6,660 mm
72B型	¥2,722,500 (税抜価格 ¥2,475,000)	奥行外寸 7,260 mm
78B型	¥2,937,000 (税抜価格 ¥2,670,000)	奥行外寸 7,860 mm
84B型	¥3,151,500 (税抜価格 ¥2,865,000)	奥行外寸 8,460 mm
90B型	¥3,366,000 (税抜価格 ¥3,060,000)	奥行外寸 9,060 mm

● さらに延長した場合の価格は巻末価格表P65をご覧ください。

※切りつめはお問い合わせください。

オーダーメイドもお気軽にご相談ください

衝突被害軽減ブレーキを搭載している場合は、その性能に応じてタイプをお選びください。

丹頂 Bull

タイヤショベル、キャンピングカーも収納

とても
ハイルーフ

※寸法図はブル54型です。

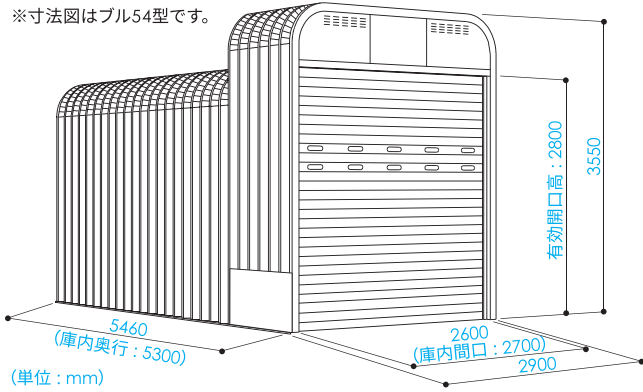

※写真は外壁カラーがモカブラウン、シャッターカラーがサンドです。

ルーフ厚 0.8mm 積雪量 140cm

リモコン シャッター ルーフ厚 0.8mm 積雪量 140cm

ブル54型 …… 税込価格 **¥1,760,000**
奥行外寸5,460mm (庫内有効奥行5,300mm) (税抜価格 ¥1,600,000)

ブル54型 ドア・リモコンシャッター付 …… 税込価格 **¥2,150,500**
奥行外寸 5,460mm (庫内有効奥行 5,300mm) (税抜価格 ¥1,955,000)
※一次電気工事が別途必要です(100V)。

◀ 奥行は60cm単位で延長可能です ▶

◀ 奥行は60cm単位で延長可能です ▶

1 スパン延長 …… 税込価格 ¥105,600 (税抜価格 ¥96,000)		
ブル60型	¥1,865,600 (税抜価格¥1,696,000)	奥行外寸 6,060 mm
ブル66型	¥1,971,200 (税抜価格¥1,792,000)	奥行外寸 6,660 mm
ブル72型	¥2,076,800 (税抜価格¥1,888,000)	奥行外寸 7,260 mm
ブル78型	¥2,182,400 (税抜価格¥1,984,000)	奥行外寸 7,860 mm
ブル84型	¥2,288,000 (税抜価格¥2,080,000)	奥行外寸 8,460 mm
ブル90型	¥2,393,600 (税抜価格¥2,176,000)	奥行外寸 9,060 mm

1 スパン延長 …… 税込価格 ¥105,600 (税抜価格 ¥96,000)		
ブル60型	¥2,256,100 (税抜価格¥2,051,000)	奥行外寸 6,060 mm
ブル66型	¥2,361,700 (税抜価格¥2,147,000)	奥行外寸 6,660 mm
ブル72型	¥2,467,300 (税抜価格¥2,243,000)	奥行外寸 7,260 mm
ブル78型	¥2,572,900 (税抜価格¥2,339,000)	奥行外寸 7,860 mm
ブル84型	¥2,678,500 (税抜価格¥2,435,000)	奥行外寸 8,460 mm
ブル90型	¥2,784,100 (税抜価格¥2,531,000)	奥行外寸 9,060 mm

● さらに延長した場合の価格は巻末価格表P66をご覧ください。 ※切りつめはお問い合わせください。

組み合わせカラー例



モカブラウン×ライトグレー



カーボンブラック×ホワイト



パールクリーム×ライトグレー



サファイアブルー×サンド

● 本体価格には標準組立費が含まれています。 ● 運賃(札幌工場起点)、諸経費は別途申し受けます。 ● 製品の寸法単位はmmです。
● 製造工程や施工上の止むを得ない事情により、部品同士の若干のすきまや寸法の誤差が生じる場合があります。通常の使用には支障ありませんのでご了承ください。
● シャッターはその構造上の理由により、正常な使用方法でも巻き取り音、振動、こすれ跡などが生じます。ご了承ください。
● 積雪数値は軽い雪の場合の目安です。湿った雪や締まった雪の場合は、安全性を保つためこの数値の半分以上にならないように雪降ろしをしてください。

丹頂プラスSpace スペース

愛車 + フリースペースの使いやすさ

サッシ片引戸付



※写真は外壁カラーがロイヤルグレー、シャッターカラーがホワイトです。

※ガレージ部分は左右どちらでも可能です。

※寸法図は54R+スペース型です。

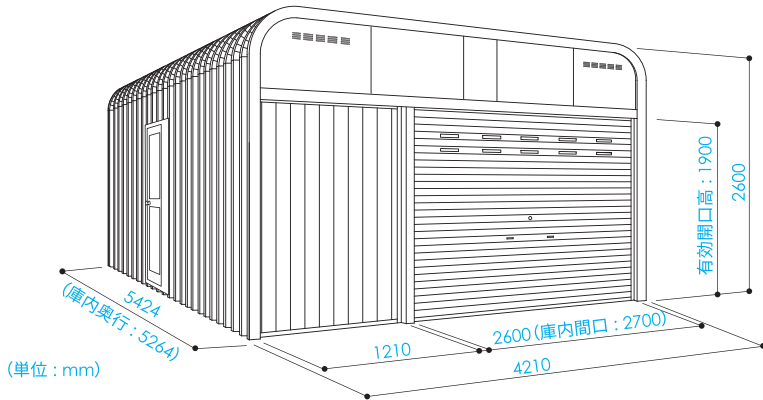

ループ厚 0.6mm 積雪量 90cm

さらに雪に強い ループ厚 0.8mm 積雪量 120cm

54R+スペース型 税込価格 ¥1,727,000

奥行外寸5,424mm (庫内有効奥行5,264mm) (税抜価格 ¥1,570,000)
※庫内に中柱があります。

エイト54R+スペース型 税込価格 ¥1,875,500

奥行外寸 5,460mm (庫内有効奥行 5,300mm) (税抜価格 ¥1,705,000)
※庫内に中柱があります。

◀ 奥行は約60cm単位で延長可能です ▶

◀ 奥行は60cm単位で延長可能です ▶

1 スパン延長 税込価格 ¥115,500 (税抜価格 ¥105,000)		
60R+スペース型	¥1,842,500 (税抜価格 ¥1,675,000)	奥行外寸 6,020mm
66R+スペース型	¥1,958,000 (税抜価格 ¥1,780,000)	奥行外寸 6,616mm
72R+スペース型	¥2,073,500 (税抜価格 ¥1,885,000)	奥行外寸 7,212mm
78R+スペース型	¥2,189,000 (税抜価格 ¥1,990,000)	奥行外寸 7,808mm
84R+スペース型	¥2,304,500 (税抜価格 ¥2,095,000)	奥行外寸 8,404mm
90R+スペース型	¥2,420,000 (税抜価格 ¥2,200,000)	奥行外寸 9,000mm

1 スパン延長 税込価格 ¥132,000 (税抜価格 ¥120,000)		
エイト60R+スペース型	¥2,007,500 (税抜価格 ¥1,825,000)	奥行外寸 6,060mm
エイト66R+スペース型	¥2,139,500 (税抜価格 ¥1,945,000)	奥行外寸 6,660mm
エイト72R+スペース型	¥2,271,500 (税抜価格 ¥2,065,000)	奥行外寸 7,260mm
エイト78R+スペース型	¥2,403,500 (税抜価格 ¥2,185,000)	奥行外寸 7,860mm
エイト84R+スペース型	¥2,535,500 (税抜価格 ¥2,305,000)	奥行外寸 8,460mm
エイト90R+スペース型	¥2,667,500 (税抜価格 ¥2,425,000)	奥行外寸 9,060mm

● さらに延長した場合の価格は巻末価格表P66・P67をご覧ください。 ※切りつめはお問い合わせください。

選べる外壁カラー 5色



モカブラウン ロイヤルグレー パールクリーム カーボンブラック サファイアブルー

選べるシャッターカラー 3色



ホワイト サンド ライトグレー

※製造工程や運搬時または施工上の止むを得ない事情により、製品にはキズや塗装のはがれが生じる場合があります。カーボンブラック、サファイアブルーなど濃い色では状況がより目立ちやすい傾向があります。ご了承ください。

オーダーメイドもお気軽にご相談ください

衝突被害軽減ブレーキを搭載している場合は、その性能に応じてタイプをお選びください。

丹頂R型 2連棟

連棟型のスタンダードタイプ

2台用



※写真は外壁カラーがパールクリーム、シャッターカラーがライトグレーです。

※寸法図は54R型2連棟です。

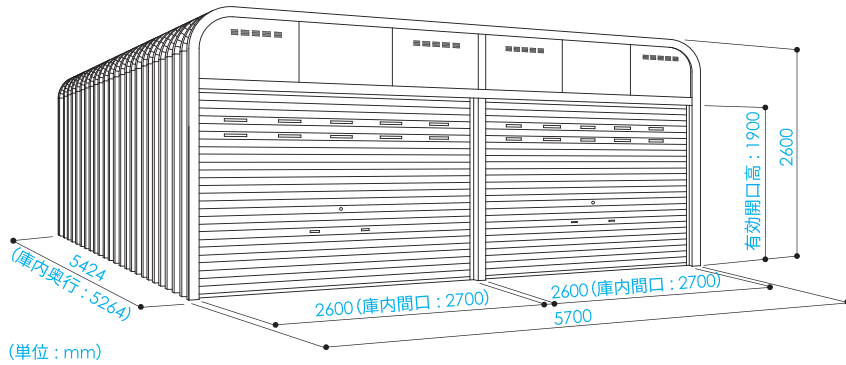

ルーフ厚 0.6mm 積雪量 90cm

さらに雪に強い ルーフ厚 0.8mm 積雪量 120cm

54R型2連棟.....税込価格 **¥1,523,500**
 奥行外寸5,424mm (庫内有効奥行5,264mm) (税抜価格 ¥1,385,000)
 ※庫内に中柱があります。

エイト54R型2連棟... 税込価格 **¥1,672,000**
 奥行外寸 5,460mm (庫内有効奥行 5,300mm) (税抜価格 ¥1,520,000)
 ※庫内に中柱があります。

◀||| 奥行は約60cm単位で延長可能です |||▶

◀||| 奥行は60cm単位で延長可能です |||▶

1 スパン延長・・・税込価格 ¥115,500 (税抜価格 ¥105,000)		
60R型2連棟	¥1,639,000 (税抜価格¥1,490,000)	奥行外寸 6,020mm
66R型2連棟	¥1,754,500 (税抜価格¥1,595,000)	奥行外寸 6,616mm
72R型2連棟	¥1,870,000 (税抜価格¥1,700,000)	奥行外寸 7,212mm
78R型2連棟	¥1,985,500 (税抜価格¥1,805,000)	奥行外寸 7,808mm
84R型2連棟	¥2,101,000 (税抜価格¥1,910,000)	奥行外寸 8,404mm
90R型2連棟	¥2,216,500 (税抜価格¥2,015,000)	奥行外寸 9,000mm

1 スパン延長・・・税込価格 ¥132,000 (税抜価格 ¥120,000)		
エイト60R型2連棟	¥1,804,000 (税抜価格¥1,640,000)	奥行外寸 6,060mm
エイト66R型2連棟	¥1,936,000 (税抜価格¥1,760,000)	奥行外寸 6,660mm
エイト72R型2連棟	¥2,068,000 (税抜価格¥1,880,000)	奥行外寸 7,260mm
エイト78R型2連棟	¥2,200,000 (税抜価格¥2,000,000)	奥行外寸 7,860mm
エイト84R型2連棟	¥2,332,000 (税抜価格¥2,120,000)	奥行外寸 8,460mm
エイト90R型2連棟	¥2,464,000 (税抜価格¥2,240,000)	奥行外寸 9,060mm

● さらに延長した場合の価格は巻末価格表P67をご覧ください。 ※切りつめはお問い合わせください。

組み合わせカラー例



モカブラウン×ライトグレー



ロイヤルグレー×ホワイト



カーボンブラック×ライトグレー



サファイアブルー×ホワイト

● 本体価格には標準組立費が含まれています。 ● 運賃(札幌工場起点)、諸経費は別途申し受けます。 ● 製品の寸法単位はmmです。
 ● 製造工程や施工上の止むを得ない事情により、部品同士の若干のすきまや寸法の誤差が生じる場合があります。通常の使用には支障ありませんのでご了承ください。
 ● シャッターはその構造上の理由により、正常な使用方法でも巻き取り音、振動、こすれ跡などが生じます。ご了承ください。
 ● 積雪数値は軽い雪の場合の目安です。湿った雪や締まった雪の場合は、安全性を保つためこの数値の半分以上にならないように雪降ろしをしてください。

丹頂CA型 2連棟

幅がワイドな2連棟

ひろびろ
ワイド **2台用**



※写真は外壁カラーがモカブラウン、シャッターカラーがサンドです。

※寸法図は54CA型2連棟です。

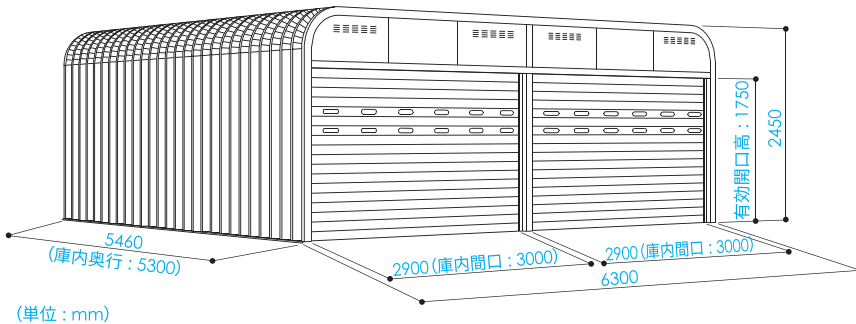

ルーフ厚 0.8mm 積雪量 100cm

54CA型2連棟 …… 税込価格 **¥1,749,000**

奥行外寸5,460mm (庫内有効奥行5,300mm) (税抜価格 ¥1,590,000)

※庫内に中柱があります。

※CA型に取り付けするオプション出入口は、開口高1,700mmとなります (標準より小さくなります)。

◀ 奥行は60cm単位で延長可能です ▶

1 スパン延長・・・税込価格 ¥132,000 (税抜価格 ¥120,000)		
60CA型2連棟	¥1,881,000 (税抜価格¥1,710,000)	奥行外寸 6,060 mm
66CA型2連棟	¥2,013,000 (税抜価格¥1,830,000)	奥行外寸 6,660 mm
72CA型2連棟	¥2,145,000 (税抜価格¥1,950,000)	奥行外寸 7,260 mm
78CA型2連棟	¥2,277,000 (税抜価格¥2,070,000)	奥行外寸 7,860 mm
84CA型2連棟	¥2,409,000 (税抜価格¥2,190,000)	奥行外寸 8,460 mm
90CA型2連棟	¥2,541,000 (税抜価格¥2,310,000)	奥行外寸 9,060 mm

● さらに延長した場合の価格は巻末価格表P68をご覧ください。
※切りつめはお問い合わせください。

選べる外壁カラー 5色



モカブラウン ロイヤルグレー パールクリーム カーボンブラック サファイアブルー

選べるシャッターカラー 3色



ホワイト サンド ライトグレー

※製造工程や運搬時または施工上の止むを得ない事情により、製品にはキズや塗装のはがれが生じる場合があります。カーボンブラック、サファイアブルーなど濃い色では状況がより目立ちやすい傾向があります。ご了承ください。

オーダーメイドもお気軽にご相談ください

衝突被害軽減ブレーキを搭載している場合は、その性能に応じてタイプをお選びください。

丹頂CR型 2連棟

ひとまわり余裕の連棟型

高めの
トール

ひろびろ
ワイド

2台用



(単位: mm) ※寸法図は54CR型2連棟です。

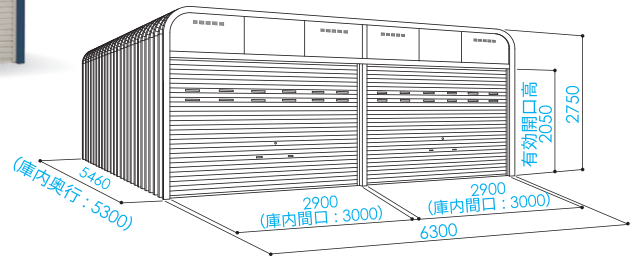

※写真は外壁カラーがサファイアブルー、シャッターカラーがサンドです。

ルーフ厚 積雪量
0.8mm 100cm

54CR型2連棟..... 税込価格 **¥1,947,000**

奥行外寸5,460mm (庫内有効奥行5,300mm) (税抜価格 ¥1,770,000)
※庫内に中柱があります。

● さらに延長した場合の価格は巻末価格表P68をご覧ください。
※切りつめはお問い合わせください。

◀ 奥行は60cm単位で延長可能です ▶

1スパン延長・・・税込価格 ¥150,700 (税抜価格 ¥137,000)

60CR型2連棟	¥2,097,700 (税抜価格¥1,907,000)	奥行外寸 6,060 mm
66CR型2連棟	¥2,248,400 (税抜価格¥2,044,000)	奥行外寸 6,660 mm
72CR型2連棟	¥2,399,100 (税抜価格¥2,181,000)	奥行外寸 7,260 mm
78CR型2連棟	¥2,549,800 (税抜価格¥2,318,000)	奥行外寸 7,860 mm
84CR型2連棟	¥2,700,500 (税抜価格¥2,455,000)	奥行外寸 8,460 mm
90CR型2連棟	¥2,851,200 (税抜価格¥2,592,000)	奥行外寸 9,060 mm

丹頂CB型 2連棟

広さに高さをプラスした連棟型

ゆとりの
ハルーフ

ひろびろ
ワイド

2台用



(単位: mm) ※寸法図は54CB型2連棟です。

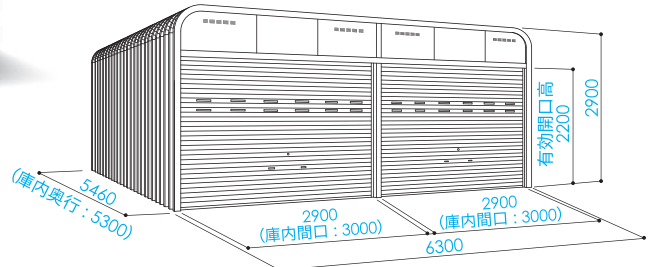

※写真は外壁カラーがロイヤルグレー、シャッターカラーがライトグレーです。

ルーフ厚 積雪量
0.8mm 100cm

54CB型2連棟..... 税込価格 **¥2,145,000**

奥行外寸5,460mm (庫内有効奥行5,300mm) (税抜価格 ¥1,950,000)
※庫内に中柱があります。

● さらに延長した場合の価格は巻末価格表P68をご覧ください。
※切りつめはお問い合わせください。

◀ 奥行は60cm単位で延長可能です ▶

1スパン延長・・・税込価格 ¥176,000 (税抜価格 ¥160,000)

60CB型2連棟	¥2,321,000 (税抜価格¥2,110,000)	奥行外寸 6,060 mm
66CB型2連棟	¥2,497,000 (税抜価格¥2,270,000)	奥行外寸 6,660 mm
72CB型2連棟	¥2,673,000 (税抜価格¥2,430,000)	奥行外寸 7,260 mm
78CB型2連棟	¥2,849,000 (税抜価格¥2,590,000)	奥行外寸 7,860 mm
84CB型2連棟	¥3,025,000 (税抜価格¥2,750,000)	奥行外寸 8,460 mm
90CB型2連棟	¥3,201,000 (税抜価格¥2,910,000)	奥行外寸 9,060 mm

● 本体価格には標準組立費が含まれています。 ● 運賃(札幌工場起点)、諸経費は別途申し受けます。 ● 製品の寸法単位はmmです。
● 製造工程や施工上の止むを得ない事情により、部品同士の若干のすきまや寸法の誤差が生じる場合があります。通常の使用には支障ありませんのでご了承ください。
● シャッターはその構造上の理由により、正常な使用方法でも巻き取り音、振動、こすれ跡などが生じます。ご了承ください。
● 積雪数値は軽い雪の場合の目安です。湿った雪や締まった雪の場合は、安全性を保つためこの数値の半分以上にならないように雪降ろしをしてください。

丹頂 B 型 2 連棟

ハイルーフ車も収納できる連棟型

ゆとりの
ハイルーフ

2 台用



※写真は外壁カラーがカーボンブラック、シャッターカラーがホワイトです。

※寸法図は54B型2連棟です。

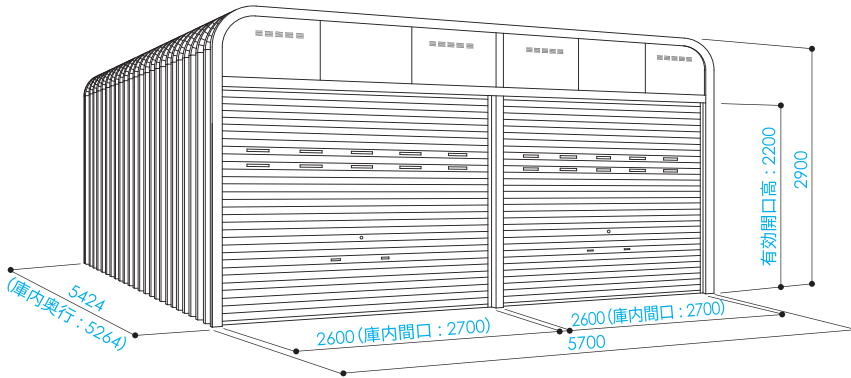

(単位: mm)



ルーフ厚 0.6mm 積雪量 90cm

さらに雪に強い ルーフ厚 0.8mm 積雪量 120cm

54B型2連棟..... 税込価格 **¥1,716,000**

奥行外寸 5,424mm (庫内有効奥行 5,264mm) (税抜価格 ¥1,560,000)
※庫内に中柱があります。

エイト54B型2連棟... 税込価格 **¥1,884,300**

奥行外寸 5,460mm (庫内有効奥行 5,300mm) (税抜価格 ¥1,713,000)
※庫内に中柱があります。

◀ 奥行は約60cm単位で延長可能です ▶

◀ 奥行は60cm単位で延長可能です ▶

1 スパン延長・・・税込価格 ¥132,000 (税抜価格 ¥120,000)	
60B型2連棟	¥1,848,000 (税抜価格 ¥1,680,000) 奥行外寸 6,020 mm
66B型2連棟	¥1,980,000 (税抜価格 ¥1,800,000) 奥行外寸 6,616 mm
72B型2連棟	¥2,112,000 (税抜価格 ¥1,920,000) 奥行外寸 7,212 mm
78B型2連棟	¥2,244,000 (税抜価格 ¥2,040,000) 奥行外寸 7,808 mm
84B型2連棟	¥2,376,000 (税抜価格 ¥2,160,000) 奥行外寸 8,404 mm
90B型2連棟	¥2,508,000 (税抜価格 ¥2,280,000) 奥行外寸 9,000 mm

1 スパン延長・・・税込価格 ¥150,700 (税抜価格 ¥137,000)	
エイト60B型2連棟	¥2,035,000 (税抜価格 ¥1,850,000) 奥行外寸 6,060 mm
エイト66B型2連棟	¥2,185,700 (税抜価格 ¥1,987,000) 奥行外寸 6,660 mm
エイト72B型2連棟	¥2,336,400 (税抜価格 ¥2,124,000) 奥行外寸 7,260 mm
エイト78B型2連棟	¥2,487,100 (税抜価格 ¥2,261,000) 奥行外寸 7,860 mm
エイト84B型2連棟	¥2,637,800 (税抜価格 ¥2,398,000) 奥行外寸 8,460 mm
エイト90B型2連棟	¥2,788,500 (税抜価格 ¥2,535,000) 奥行外寸 9,060 mm

● さらに延長した場合の価格は巻末価格表 P69 をご覧ください。 ※切りつめはお問い合わせください。

選べる外壁カラー 5 色



モカブラウン ロイヤルグレー パールクリーム カーボンブラック サファイアブルー

選べるシャッターカラー 3 色



ホワイト サンド ライトグレー

※製造工程や運搬時または施工上の止むを得ない事情により、製品にはキズや塗装のはがれが生じる場合があります。カーボンブラック、サファイアブルーなど濃い色では状況がより目立ちやすい傾向があります。ご了承ください。

オーダーメイドもお気軽にご相談ください

衝突被害軽減ブレーキを搭載している場合は、その性能に応じてタイプをお選びください。

ブル 丹頂 Bull 2連棟

タイヤショベル、キャンピングカーも収納

とても
ハイルーフ

2台用

GARAGE



※写真は外壁カラーがモカブラウン、シャッターカラーがホワイトです。

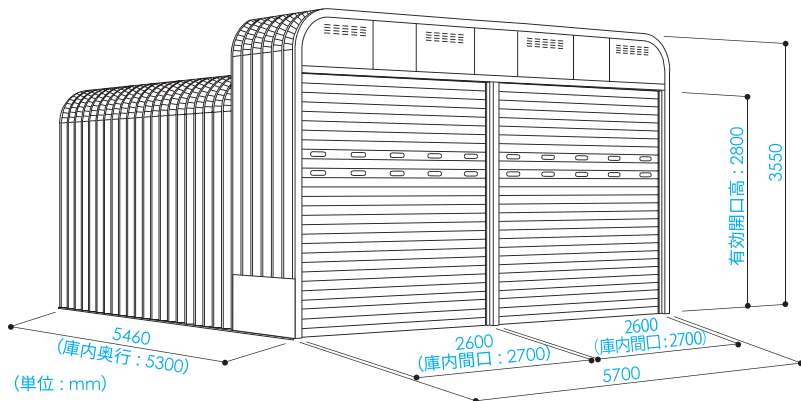

※寸法図はブル54型2連棟です。



※天井結露軽減材と、ゆがみ防止補強材はオプションです。

ルーフ厚 積雪量
0.8mm 100cm

ブル54型2連棟……………税込価格 **¥2,860,000**
奥行外寸5,460mm (庫内有効奥行5,300mm) (税抜価格 ¥2,600,000)
※庫内に中柱があります。

←||| 奥行は60cm単位で延長可能です |||→

1 スパン延長・・・税込価格 ¥176,000 (税抜価格 ¥160,000)		
ブル60型2連棟	¥3,036,000 (税抜価格 ¥2,760,000)	奥行外寸 6,060 mm
ブル66型2連棟	¥3,212,000 (税抜価格 ¥2,920,000)	奥行外寸 6,660 mm
ブル72型2連棟	¥3,388,000 (税抜価格 ¥3,080,000)	奥行外寸 7,260 mm
ブル78型2連棟	¥3,564,000 (税抜価格 ¥3,240,000)	奥行外寸 7,860 mm
ブル84型2連棟	¥3,740,000 (税抜価格 ¥3,400,000)	奥行外寸 8,460 mm
ブル90型2連棟	¥3,916,000 (税抜価格 ¥3,560,000)	奥行外寸 9,060 mm

● さらに延長した場合の価格は巻末価格表P69をご覧ください。
※切りつめはお問い合わせください。

組み合わせカラー例



カーボンブラック×サンド



ロイヤルグレー×ライトグレー



パールクリーム×サンド



サファイアブルー×ライトグレー

● 本体価格には標準組立費が含まれています。 ● 運賃(札幌工場起点)、諸経費は別途申し受けます。 ● 製品の寸法単位はmmです。
● 製造工程や施工上の止むを得ない事情により、部品同士の若干のすきまや寸法の誤差が生じる場合があります。通常の使用には支障ありませんのでご了承ください。
● シャッターはその構造上の理由により、正常な使用方法でも巻き取り音、振動、こすれ跡などが生じます。ご了承ください。
● 積雪数値は軽い雪の場合の目安です。湿った雪や締まった雪の場合は、安全性を保つためこの数値の半分以上にならないように雪降ろしをしてください。

丹頂プラス1型

安心感と開放感を備えたプラスαのガレージ

2台用



※寸法図は54R+1型です。

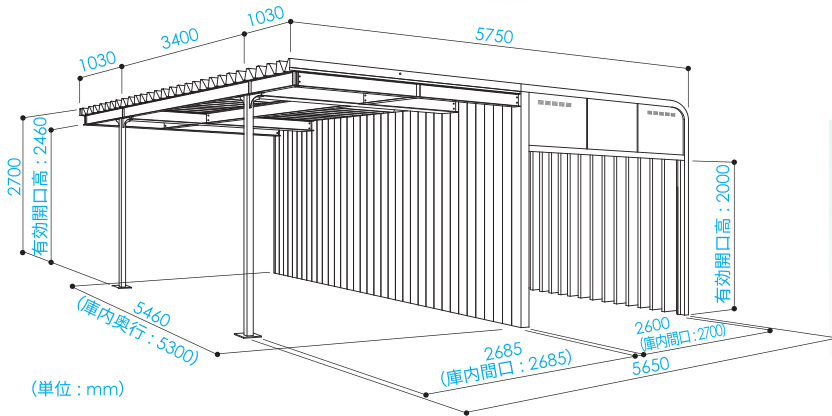

※写真は外壁カラーがサファイアブルー、シャッターカラーがライトグレーです。

※カーポート部分は左右どちらでも可能です。

※引戸はオプションです。



高めの
トール
ルーフ厚 0.8mm
積雪量 100cm

ゆどりの
ハイルーフ
ルーフ厚 0.8mm
積雪量 100cm

54R+1型 …………… 税込価格 **¥2,255,000**

奥行外寸5,460mm (庫内有効奥行5,300mm) (税抜価格 ¥2,050,000)
※シャッター開口高 2,000mm

54B+1型 …………… 税込価格 **¥2,473,900**

奥行外寸 5,460mm (庫内有効奥行 5,300mm) (税抜価格 ¥2,249,000)
※シャッター開口高 2,300mm

← 奥行は60cm単位で延長可能です →

← 奥行は60cm単位で延長可能です →

1 スパン延長・・・税込価格 ¥224,400 (税抜価格 ¥204,000)		
60R+1型	¥2,479,400 (税抜価格¥2,254,000)	奥行外寸 6,060 mm
66R+1型	¥2,703,800 (税抜価格¥2,458,000)	奥行外寸 6,660 mm
72R+1型	¥2,928,200 (税抜価格¥2,662,000)	奥行外寸 7,260 mm
78R+1型	¥3,152,600 (税抜価格¥2,866,000)	奥行外寸 7,860 mm
84R+1型	¥3,377,000 (税抜価格¥3,070,000)	奥行外寸 8,460 mm
90R+1型	¥3,601,400 (税抜価格¥3,274,000)	奥行外寸 9,060 mm

1 スパン延長・・・税込価格 ¥245,300 (税抜価格 ¥223,000)		
60B+1型	¥2,719,200 (税抜価格¥2,472,000)	奥行外寸 6,060 mm
66B+1型	¥2,964,500 (税抜価格¥2,695,000)	奥行外寸 6,660 mm
72B+1型	¥3,209,800 (税抜価格¥2,918,000)	奥行外寸 7,260 mm
78B+1型	¥3,455,100 (税抜価格¥3,141,000)	奥行外寸 7,860 mm
84B+1型	¥3,700,400 (税抜価格¥3,364,000)	奥行外寸 8,460 mm
90B+1型	¥3,945,700 (税抜価格¥3,587,000)	奥行外寸 9,060 mm

● さらに延長した場合の価格は巻末価格表P70をご覧ください。

※切りつめはお問い合わせください。

選べる外壁カラー 5色



モカブラウン ロイヤルグレー パールクリーム カーボンブラック サファイアブルー

選べるシャッターカラー 3色



ホワイト サンド ライトグレー

※製造工程や運搬時または施工上の止むを得ない事情により、製品にはキズや塗装のはがれが生じる場合があります。カーボンブラック、サファイアブルーなど濃い色では状況がより目立ちやすい傾向があります。ご了承ください。

オーダーメイドもお気軽にご相談ください

衝突被害軽減ブレーキを搭載している場合は、その性能に応じてタイプをお選びください。

丹頂R+B型

丹頂R型をハイルーフ車対応のガレージへ

- 本体新設同時施工
税込価格 **¥165,000** (税抜価格 ¥150,000)
- 後日施工 (シャッターを新品にする場合)
税込価格 **¥379,500** (税抜価格 ¥345,000)
- 後日施工 (前化粧カバー・前額を再使用、シャッターをつぎたしにする場合)
税込価格 **¥330,000** (税抜価格 ¥300,000)



※ シャッター出入口はオプションです。

※ 単棟R型の前1スパンを変更する場合の価格です。

丹頂リフレッシュプラン

永年にわたり丹頂製品をお使いいただいているお客様へ

■ カバー交換

車庫前面のカバーのみを新品に交換することができます。



- R型・B型
税込価格 **¥110,000**
(税抜価格 ¥100,000)
- CA型・CR型・CB型・大型
税込価格 **¥132,000**
(税抜価格 ¥120,000)
- 2連棟
税込価格 **¥187,000**
(税抜価格 ¥170,000)

■ シャッター交換

シャッターを新品に交換することができます。

R型	税込価格 ¥148,500 (税抜価格 ¥135,000)
CA型	税込価格 ¥140,800 (税抜価格 ¥128,000)
CR型	税込価格 ¥184,800 (税抜価格 ¥168,000)
CB型	税込価格 ¥214,500 (税抜価格 ¥195,000)
B型	税込価格 ¥192,500 (税抜価格 ¥175,000)
大型	税込価格 ¥425,700 (税抜価格 ¥387,000)
大型B	税込価格 ¥484,000 (税抜価格 ¥440,000)
ブル	税込価格 ¥279,400 (税抜価格 ¥254,000)

■ 丹頂オプション

ご予算・用途に合わせて選べるオプションパーツがございます。詳細はお問合せください。

※オプション価格は本体と同時に注文の場合のものです。



- サイドフック (L2,030)
フック10本付
税込価格 **¥22,000**
(税抜価格 ¥20,000)



- 棚板 (奥行350mm)
追加1段
税込価格 **¥14,300**
(税抜価格 ¥13,000)



- R用パイブラック (W2,700×H1,900)
2本1組
税込価格 **¥83,600**
(税抜価格 ¥76,000)
追加1本
税込価格 **¥41,800**
(税抜価格 ¥38,000)



- 天井ラック (W2,700×D900×H1,900)
1ヶ所
税込価格 **¥52,800**
(税抜価格 ¥48,000)
- 天井ラックダブル (W2,700×D1,800×H1,900)
1ヶ所
税込価格 **¥105,600**
(税抜価格 ¥96,000)

コンパネ棚付き ※写真は天井ラックD900です。

● 本体価格には標準組立費が含まれています。 ● 運賃(札幌工場起点)、諸経費は別途申し受けます。 ● 製品の寸法単位はmmです。
● 製造工程や施工上の止むを得ない事情により、部品同士の若干のすきまや寸法の誤差が生じる場合があります。通常の使用には支障ありませんのでご了承ください。
● シャッターはその構造上の理由により、正常な使用方法でも巻き取り音、振動、こすれ跡などが生じます。ご了承ください。
● 積雪数値は軽い雪の場合の目安です。湿った雪や締まった雪の場合は、安全性を保つためこの数値の半分以上にならないように雪降ろしをしてください。

■丹頂オプション



出入口開口高1800mm

- サッシ片引戸
(間口750×開口高1,800)
税込価格 **¥203,500**
(税抜価格 ¥185,000)



出入口開口高1800mm

- サッシドア
(間口750×開口高1,800)
税込価格 **¥148,500**
(税抜価格 ¥135,000)



出入口開口高1880mm

- 出入口シャッター
(間口1,140mmタイプ)
(間口1,140×開口高1,880)
税込価格 **¥137,500**
(税抜価格 ¥125,000)



出入口開口高1880mm

- ワイド型出入口シャッター
(間口1,740mmタイプ)
(間口1,740×開口高1,880)
税込価格 **¥148,500**
(税抜価格 ¥135,000)

※CA型、およびCA型2連棟に取り付けするオプション出入口は、開口高1,700mmとなります(標準より小さくなります)。

リモコンでシャッターをラクラク開閉、約20mまで遠隔操作可能。



▲ リモコン受信機

- リモコンシャッター
<組立時セット価格>
リモコン発信機2個付
税込価格 **¥242,000**
(税抜価格 ¥220,000)
※一次電気工事が別途必要です(100V)。
※停電などのトラブルに備えて出入口の設置をおすすめします。
- リモコン発信機1個(追加)
税込価格 **¥27,500**
(税抜価格 ¥25,000)
- リモコン発信機

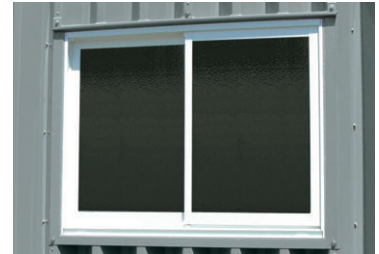

- 引き違いサッシ窓(間口1,095×開口高425)
税込価格 **¥148,500**
(税抜価格 ¥135,000)



- ドアクローザー
税込価格 **¥19,800**
(税抜価格 ¥18,000)



- 基礎オプション
L750束石(セット費込)
税込価格1本
¥お見積り



- 基礎オプション
L600束石(セット費込)
税込価格1本
¥4,400
(税抜価格 ¥4,000)



- タイヤラックミニ
(W710×D450×H1,440)
税込価格 **¥38,500**
(税抜価格 ¥35,000)
※タイヤ、ホイールは付いておりません

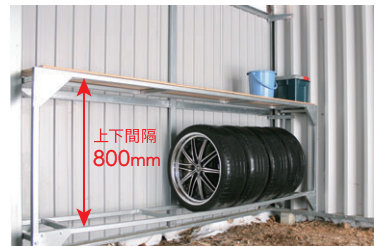

- 棚付タイヤラック(W2,700×D400×H1,100)
税込価格 **¥110,000**
(税抜価格 ¥100,000)
※小物類、タイヤ、ホイールは付いておりません

シャッターカラー3色



ホワイト サンド ライトグレー

ドア・片引戸 サッシ窓カラー2色



ホワイト シャン

シャッター延長 加算額	高さ寸法	税込価格 (税抜価格)
	100mmまで	サービス
200mmまで	¥29,700 (税抜価格¥27,000)	
300mmまで	¥44,000 (税抜価格¥40,000)	
400mmまで	¥58,300 (税抜価格¥53,000)	

オーダーメイドもお気軽にご相談ください

衝突被害軽減ブレーキを搭載している場合は、その性能に応じてタイプをお選びください。

ご予算・用途に合わせて選べるオプションパーツがございます。詳細はお問合せください。

※オプション価格は本体と同時注文の場合のものです。

庫内に明かりをとりこむ。



● 採光スラット 税込価格追加1段 **¥11,000** (税抜価格 ¥10,000)
※丹頂大型車用には取付できません。 ※写真は2段取付した場合のものです。

庫内の換気に。



● 通風口スラット 税込価格1段 **¥11,000** (税抜価格 ¥10,000)
※丹頂大型車用には取付できません。 ※写真は2段取付した場合のものです。

防犯対策に。



● シャッターダブルロック 税込価格 **¥16,500** (税抜価格 ¥15,000)

● シャッタースペアキー
税込価格1個 **¥5,500** (税抜価格 ¥5,000)



サビを寄せ付けにくい。



● ZAMスラット
(間口2,700×開口高1,900より)
(カラー:クールシルバー)
ZAM銅板は標準シャッターに比べて
10倍以上の耐食性※1があります。
※1 塩水噴霧試験による赤錆発生時間
を比較した結果です。
税込価格1ヶ所 **¥56,430**より
(税抜価格 ¥51,300より)

● アルミ座板
税込価格1ヶ所 **¥38,610**より
(税抜価格 ¥35,100より)



● 単棟用積雪150cm補強
(角パイプ60×60)
R型
(60Rまで) 税込価格 **¥405,900**
(税抜価格 ¥369,000)
(84Rまで) 税込価格 **¥541,200**
(税抜価格 ¥492,000)
B型
(60Bまで) 税込価格 **¥445,500**
(税抜価格 ¥405,000)
(84Bまで) 税込価格 **¥594,000**
(税抜価格 ¥540,000)



● 連棟用たて間仕切り(片板金)
R型
(60Rまで) 税込価格 **¥198,000**
(税抜価格 ¥180,000)
(84Rまで) 税込価格 **¥297,000**
(税抜価格 ¥270,000)
B型
(60Bまで) 税込価格 **¥233,200**
(税抜価格 ¥212,000)
(84Bまで) 税込価格 **¥349,800**
(税抜価格 ¥318,000)



● 単棟用積雪200cm補強
(軽量H鋼150×75)
R型
(60Rまで) 税込価格 **¥495,000**
(税抜価格 ¥450,000)
(84Rまで) 税込価格 **¥660,000**
(税抜価格 ¥600,000)
B型
(60Bまで) 税込価格 **¥534,600**
(税抜価格 ¥486,000)
(84Bまで) 税込価格 **¥712,800**
(税抜価格 ¥648,000)



● よこ間仕切り(片板金・1ヶ所)
R型
税込価格 **¥99,000**
(税抜価格 ¥90,000)
B型
税込価格 **¥116,600**
(税抜価格 ¥106,000)



● 2連棟用積雪150cm補強
(軽量H鋼150×75)
R型
(60Rまで) 税込価格 **¥811,800**
(税抜価格 ¥738,000)
(84Rまで)
税込価格 **¥1,082,400**
(税抜価格 ¥984,000)
B型
(60Bまで) 税込価格 **¥891,000**
(税抜価格 ¥810,000)
(84Bまで)
税込価格 **¥1,188,000**
(税抜価格 ¥1,080,000)

※上部はオープンです。



● 天井結露軽減材
(奥行600mm・厚さ4mm)
税込価格1枚 **¥11,000**より
(税抜価格 ¥10,000より)



● ゆがみ防止補強材
(54型の場合、8スパンに取付)
税込価格 **¥69,300**より
(税抜価格 ¥63,000より)

● 本体価格には標準組立費が含まれています。 ● 運賃(札幌工場起点)、諸経費は別途申し受けます。 ● 製品の寸法単位はmmです。
● 製造工程や施工上の止むを得ない事情により、部品同士の若干のすきまや寸法の誤差が生じる場合があります。通常の使用には支障ありませんのでご了承ください。
● シャッターはその構造上の理由により、正常な使用方法でも巻き取り音、振動、こすれ跡などが生じます。ご了承ください。
● 積雪数値は軽い雪の場合の目安です。湿った雪や締まった雪の場合は、安全性を保つためこの数値の半分以上にならないように雪降ろしをしてください。

■ガレージ施工例



▶ 特注丹頂エイト2連棟B型 施工例



▶ 丹頂プル2連棟型 施工例



▶ 丹頂150cm補強付き+特注天井棚 施工例



▶ 丹頂下部ふさぎ鉄板 施工例



▶ 丹頂B+1型 L型加工 施工例



▶ 丹頂2連棟 150cm補強付き 施工例



▶ 特注セラフィB型-c75 施工例



▲ セラフィ多連棟型 施工例



▲ セラフィ2連棟C+1型 施工例



▲ 特注中型バス・トラック用 施工例



▲ 特注中型バス・トラック用連棟型 施工例



▲ セラフィワイドB型-c75 3連棟
間仕切り壁付き 施工例



▲ セラフィ多連棟型 施工例



▲ 特注中型バス・トラック用 施工例
(外壁は別途工事)

● 本体価格には標準組立費が含まれています。 ● 運賃(札幌工場起点)、諸経費は別途申し受けます。 ● 製品の寸法単位はmmです。
● 製造工程や施工上の止むを得ない事情により、部品同士の若干のすきまや寸法の誤差が生じる場合があります。通常の使用には支障ありませんのでご了承ください。
● シャッターはその構造上の理由により、正常な使用方法でも巻き取り音、振動、こすれ跡などが生じます。ご了承ください。
● 積雪数値は軽い雪の場合の目安です。湿った雪や締まった雪の場合は、安全性を保つためこの数値の半分以上にならないように雪降ろしをしてください。

セラフィ

ガレージのロングセラー

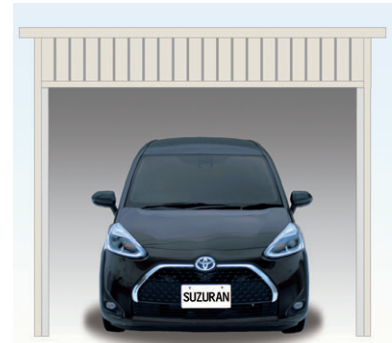

※写真は56C型、外壁カラーがパールクリーム、シャッターカラーがホワイトです。

※屋根うしろ流れ型もございます。

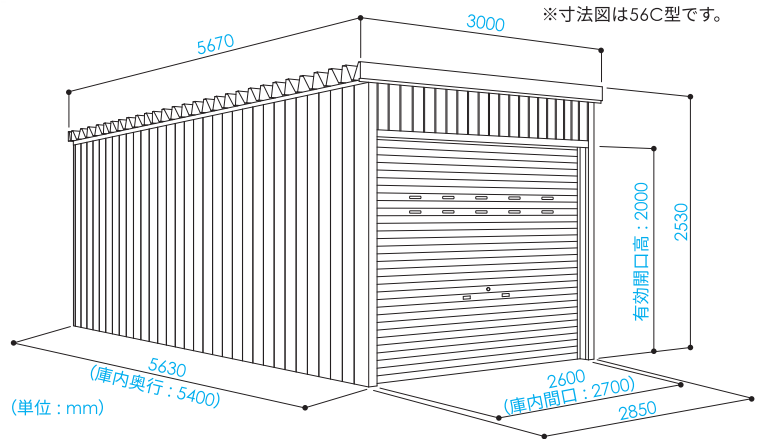

高めの
トール
ルーフ厚 0.6mm
積雪量 90cm

56C型 税込価格 **¥1,100,000**
 奥行外寸5,630mm (庫内有効奥行5,400mm) (税抜価格 ¥1,000,000)
 ※シャッター開口高 2,000mm 開口幅 2,600mm

◀ 奥行は140cm単位で延長可能です ▶

1 スパン延長・・・税込価格 ¥220,000 (税抜価格 ¥200,000)

70C型	¥1,320,000 (税抜価格¥1,200,000)	奥行外寸 7,030 mm
84C型	¥1,540,000 (税抜価格¥1,400,000)	奥行外寸 8,430 mm
98C型	¥1,760,000 (税抜価格¥1,600,000)	奥行外寸 9,830 mm

さらに
雪に強い
高めの
トール
ルーフ厚 0.6mm
積雪量 150cm

54C-c75型 税込価格 **¥1,573,000**
 奥行外寸5,430mm (庫内有効奥行5,170mm) (税抜価格 ¥1,430,000)
 ※シャッター開口高 2,000mm 開口幅 2,600mm

◀ 奥行は180cm単位で延長可能です ▶

1 スパン延長・・・税込価格 ¥440,000 (税抜価格 ¥400,000)

72C-c75型	¥2,013,000 (税抜価格¥1,830,000)	奥行外寸 7,230 mm
90C-c75型	¥2,453,000 (税抜価格¥2,230,000)	奥行外寸 9,030 mm
108C-c75型	¥2,893,000 (税抜価格¥2,630,000)	奥行外寸10,830 mm

ゆとりの
ハイルーフ
ルーフ厚 0.6mm
積雪量 90cm

56B型 税込価格 **¥1,232,000**
 奥行外寸 5,630mm (庫内有効奥行 5,400mm) (税抜価格 ¥1,120,000)
 ※シャッター開口高 2,300mm 開口幅 2,600mm

◀ 奥行は140cm単位で延長可能です ▶

1 スパン延長・・・税込価格 ¥239,250 (税抜価格 ¥217,500)

70B型	¥1,471,250 (税抜価格¥1,337,500)	奥行外寸 7,030 mm
84B型	¥1,710,500 (税抜価格¥1,555,000)	奥行外寸 8,430 mm
98B型	¥1,949,750 (税抜価格¥1,772,500)	奥行外寸 9,830 mm

さらに
雪に強い
ゆとりの
ハイルーフ
ルーフ厚 0.6mm
積雪量 150cm

54B-c75型 税込価格 **¥1,727,000**
 奥行外寸 5,430mm (庫内有効奥行 5,170mm) (税抜価格 ¥1,570,000)
 ※シャッター開口高 2,300mm 開口幅 2,600mm

◀ 奥行は180cm単位で延長可能です ▶

1 スパン延長・・・税込価格 ¥473,000 (税抜価格 ¥430,000)

72B-c75型	¥2,200,000 (税抜価格¥2,000,000)	奥行外寸 7,230 mm
90B-c75型	¥2,673,000 (税抜価格¥2,430,000)	奥行外寸 9,030 mm
108B-c75型	¥3,146,000 (税抜価格¥2,860,000)	奥行外寸10,830 mm

● 奥行きをさらに延長した場合や、切り詰めした場合の価格についてはお問い合わせください。

オーダーメイドもお気軽にご相談ください

衝突被害軽減ブレーキを搭載している場合は、その性能に応じてタイプをお選びください。

セラフィワイド

30cmワイドなシリーズ

ひろひろ
ワイド

GARAGE



※写真はワイド56B屋根うしろの流れ型、
外壁カラーがモカブラウン、
シャッターカラーがサンドです。

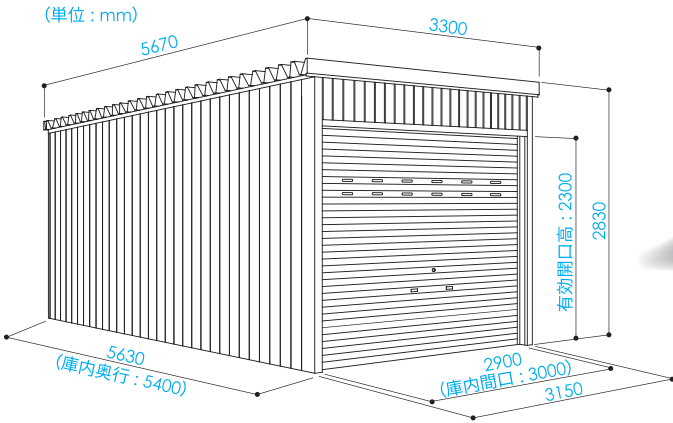

※寸法図はワイド56B型です。

高めの
トール

ルーフ厚
0.6mm

積雪量
90cm

ワイド56C型 …… 税込価格 **¥1,177,000**
 奥行外寸5,630mm (庫内有効奥行5,400mm) (税抜価格 ¥1,070,000)
 ※シャッター開口高 2,000mm 開口幅 2,900mm

◀ 奥行は140cm単位で延長可能です ▶

1 スパン延長・・・税込価格 ¥231,000 (税抜価格 ¥210,000)		
ワイド70C型	¥1,408,000 (税抜価格¥1,280,000)	奥行外寸 7,030 mm
ワイド84C型	¥1,639,000 (税抜価格¥1,490,000)	奥行外寸 8,430 mm
ワイド98C型	¥1,870,000 (税抜価格¥1,700,000)	奥行外寸 9,830 mm

ゆとりの
ハイルーフ

ルーフ厚
0.6mm

積雪量
90cm

ワイド56B型 …… 税込価格 **¥1,320,000**
 奥行外寸 5,630mm (庫内有効奥行 5,400mm) (税抜価格 ¥1,200,000)
 ※シャッター開口高 2,300mm 開口幅 2,900mm

◀ 奥行は140cm単位で延長可能です ▶

1 スパン延長・・・税込価格 ¥258,500 (税抜価格 ¥235,000)		
ワイド70B型	¥1,578,500 (税抜価格¥1,435,000)	奥行外寸 7,030 mm
ワイド84B型	¥1,837,000 (税抜価格¥1,670,000)	奥行外寸 8,430 mm
ワイド98B型	¥2,095,500 (税抜価格¥1,905,000)	奥行外寸 9,830 mm

さらに
雪に強い

高めの
トール

ルーフ厚
0.6mm

積雪量
150cm

ワイド54C-c75型 …… 税込価格 **¥1,672,000**
 奥行外寸5,430mm (庫内有効奥行5,170mm) (税抜価格 ¥1,520,000)
 ※シャッター開口高 2,000mm 開口幅 2,900mm

◀ 奥行は180cm単位で延長可能です ▶

1 スパン延長・・・税込価格 ¥453,750 (税抜価格 ¥412,500)		
ワイド72C-c75型	¥2,125,750 (税抜価格¥1,932,500)	奥行外寸 7,230 mm
ワイド90C-c75型	¥2,579,500 (税抜価格¥2,345,000)	奥行外寸 9,030 mm
ワイド108C-c75型	¥3,033,250 (税抜価格¥2,757,500)	奥行外寸10,830 mm

さらに
雪に強い

ゆとりの
ハイルーフ

ルーフ厚
0.6mm

積雪量
150cm

ワイド54B-c75型 …… 税込価格 **¥1,848,000**
 奥行外寸 5,430mm (庫内有効奥行 5,170mm) (税抜価格 ¥1,680,000)
 ※シャッター開口高 2,300mm 開口幅 2,900mm

◀ 奥行は180cm単位で延長可能です ▶

1 スパン延長・・・税込価格 ¥500,500 (税抜価格 ¥455,000)		
ワイド72B-c75型	¥2,348,500 (税抜価格¥2,135,000)	奥行外寸 7,230 mm
ワイド90B-c75型	¥2,849,000 (税抜価格¥2,590,000)	奥行外寸 9,030 mm
ワイド108B-c75型	¥3,349,500 (税抜価格¥3,045,000)	奥行外寸10,830 mm

● 奥行きをさらに延長した場合や、切り詰めした場合の価格についてはお問い合わせください。

選べる外壁カラー 5色

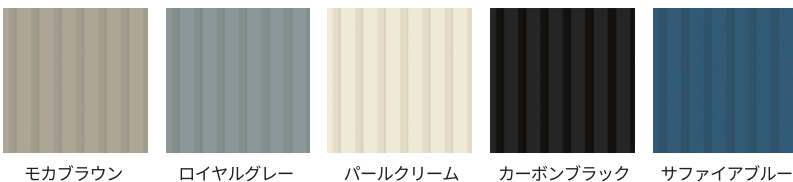

モカブラウン ロイヤルグレー パールクリーム カーボンブラック サファイアブルー

選べるシャッターカラー 3色

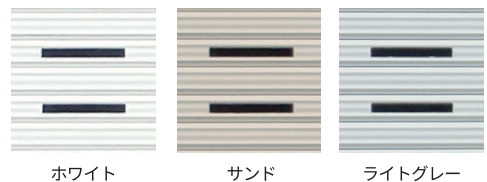

ホワイト サンド ライトグレー

※製造工程や運搬時または施工上の止むを得ない事情により、製品にはキズや塗装のはがれが生じる場合があります。カーボンブラック、サファイアブルーなど濃い色では状況により目立ちやすい傾向があります。ご了承ください。

- 本体価格には標準組立費が含まれています。
- 運賃(札幌工場起点)、諸経費は別途申し受けます。
- 製品の寸法単位はmmです。
- 製造工程や施工上の止むを得ない事情により、部品同士の若干のすきまや寸法の誤差が生じる場合があります。通常の使用には支障ありませんのでご了承ください。
- シャッターはその構造上の理由により、正常な使用方法でも巻き取り音、振動、こすれ跡などが生じます。ご了承ください。
- 積雪数値は軽い雪の場合の目安です。湿った雪や締まった雪の場合は、安全性を保つためこの数値の半分以上にならないように雪降ろしをしてください。

セラフィ Bull^{ブル}

タイヤショベル、キャンピングカーも収納

とても
ハイルーフ ひろびろ
ワイド



※写真はブル54型、外壁カラーがロイヤルグレー、シャッターカラーがライトグレーです。

※雨といはオプションです。

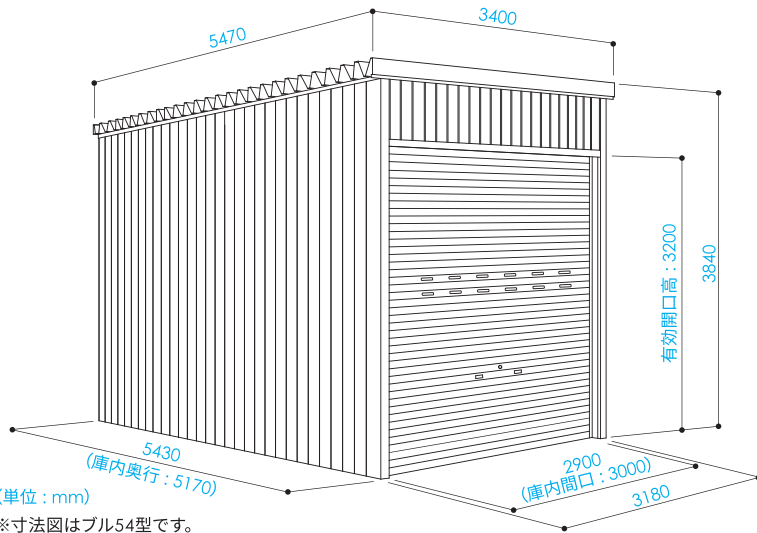

ルーフ厚 0.6mm
積雪量 150cm

◀ 奥行は180cm単位で延長可能です ▶

ブル54型 税込価格 **¥2,530,000**

奥行外寸5,430mm (庫内有効奥行5,170mm) (税抜価格 ¥2,300,000)
※シャッター開口高 3,200mm 開口幅 2,900mm

● 奥行きをさらに延長した場合や、切り詰めした場合の価格についてはお問い合わせください。

1 スパン延長・・・税込価格 ¥726,000 (税抜価格 ¥660,000)	
ブル72型	¥3,256,000 (税抜価格 ¥2,960,000) 奥行外寸 7,230mm
ブル90型	¥3,982,000 (税抜価格 ¥3,620,000) 奥行外寸 9,030mm
ブル108型	¥4,708,000 (税抜価格 ¥4,280,000) 奥行外寸 10,830mm

選べる外壁カラー 5色



モカブラウン ロイヤルグレー パールクリーム カーボンブラック サファイアブルー

選べるシャッターカラー 3色



ホワイト サンド ライトグレー

※製造工程や運搬時または施工上の止むを得ない事情により、製品にはキズや塗装のはがれが生じる場合があります。カーボンブラック、サファイアブルーなど濃い色では状況がより目立ちやすい傾向があります。ご了承ください。

オーダーメイドもお気軽にご相談ください

衝突被害軽減ブレーキを搭載している場合は、その性能に応じてタイプをお選びください。

セラフィ2連棟

連棟ガレージの決定版

2台用

GARAGE



※写真は56C型2連棟屋根うしろ流れ型、外壁カラーがモカブラウン、シャッターカラーがサンドです。

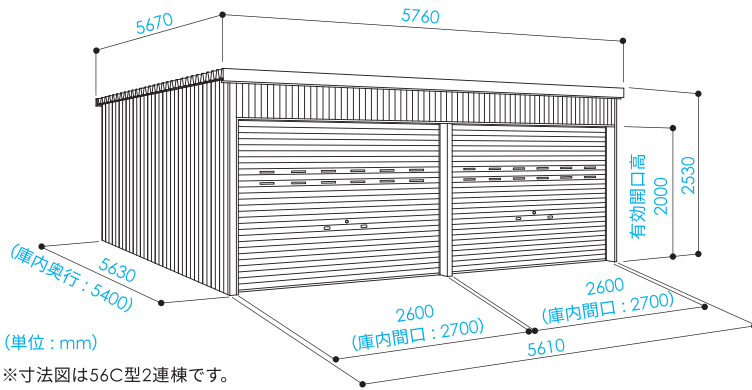

高めの
トール
ルーフ厚
0.6mm
積雪量
90cm

56C型2連棟 税込価格 **¥1,936,000**

奥行外寸5,630mm (庫内有効奥行5,400mm) (税抜価格 ¥1,760,000)
※シャッター開口高 2,000mm 開口幅 2,600mm
※庫内に中柱があります。

◀ 奥行は140cm単位で延長可能です ▶

さらに
雪に強い
高めの
トール
ルーフ厚
0.6mm
積雪量
150cm

54C-c75型2連棟 税込価格 **¥2,568,500**

奥行外寸5,430mm (庫内有効奥行5,170mm) (税抜価格 ¥2,335,000)
※シャッター開口高 2,000mm 開口幅 2,600mm
※庫内に中柱があります。

◀ 奥行は180cm単位で延長可能です ▶

1 スパン延長 税込価格 ¥374,000 (税抜価格 ¥340,000)		
70C型2連棟	¥2,310,000 (税抜価格 ¥2,100,000)	奥行外寸 7,030 mm
84C型2連棟	¥2,684,000 (税抜価格 ¥2,440,000)	奥行外寸 8,430 mm
98C型2連棟	¥3,058,000 (税抜価格 ¥2,780,000)	奥行外寸 9,830 mm

1 スパン延長 税込価格 ¥687,500 (税抜価格 ¥625,000)		
72C-c75型2連棟	¥3,256,000 (税抜価格 ¥2,960,000)	奥行外寸 7,230 mm
90C-c75型2連棟	¥3,943,500 (税抜価格 ¥3,585,000)	奥行外寸 9,030 mm
108C-c75型2連棟	¥4,631,000 (税抜価格 ¥4,210,000)	奥行外寸 10,830 mm

ゆどりの
ハイルーフ
ルーフ厚
0.6mm
積雪量
90cm

56B型2連棟 税込価格 **¥2,156,000**

奥行外寸 5,630mm (庫内有効奥行 5,400mm) (税抜価格 ¥1,960,000)
※シャッター開口高 2,300mm 開口幅 2,600mm
※庫内に中柱があります。

◀ 奥行は140cm単位で延長可能です ▶

さらに
雪に強い
ゆどりの
ハイルーフ
ルーフ厚
0.6mm
積雪量
150cm

54B-c75型2連棟 税込価格 **¥2,827,000**

奥行外寸 5,430mm (庫内有効奥行 5,170mm) (税抜価格 ¥2,570,000)
※シャッター開口高 2,300mm 開口幅 2,600mm
※庫内に中柱があります。

◀ 奥行は180cm単位で延長可能です ▶

1 スパン延長 税込価格 ¥401,500 (税抜価格 ¥365,000)		
70B型2連棟	¥2,557,500 (税抜価格 ¥2,325,000)	奥行外寸 7,030 mm
84B型2連棟	¥2,959,000 (税抜価格 ¥2,690,000)	奥行外寸 8,430 mm
98B型2連棟	¥3,360,500 (税抜価格 ¥3,055,000)	奥行外寸 9,830 mm

1 スパン延長 税込価格 ¥737,000 (税抜価格 ¥670,000)		
72B-c75型2連棟	¥3,564,000 (税抜価格 ¥3,240,000)	奥行外寸 7,230 mm
90B-c75型2連棟	¥4,301,000 (税抜価格 ¥3,910,000)	奥行外寸 9,030 mm
108B-c75型2連棟	¥5,038,000 (税抜価格 ¥4,580,000)	奥行外寸 10,830 mm

- 間仕切り壁を取付できます(別途お見積り)。
- 3連棟以上も可能です。詳しくはお問い合わせください。
- 奥行きをさらに延長した場合や、切り詰めした場合の価格についてはお問い合わせください。

● 本体価格には標準組立費が含まれています。 ● 運賃(札幌工場起点)、諸経費は別途申し受けます。 ● 製品の寸法単位はmmです。
● 製造工程や施工上の止むを得ない事情により、部品同士の若干のすきまや寸法の誤差が生じる場合があります。通常の使用には支障ありませんのでご了承ください。
● シャッターはその構造上の理由により、正常な使用方法でも巻き取り音、振動、こすれ跡などが生じます。ご了承ください。
● 積雪数値は軽い雪の場合の目安です。湿った雪や締まった雪の場合は、安全性を保つためこの数値の半分以上にならないように雪降ろしをしてください。

セラフィプラス1

安心感と開放感を備えたプラスαのガレージ

2台用



※写真は外壁カラーがカーボンブラック、シャッターカラーがライトグレーです。

※カーポート部分は左右どちらでも可能です。

※片引戸はオプションです。

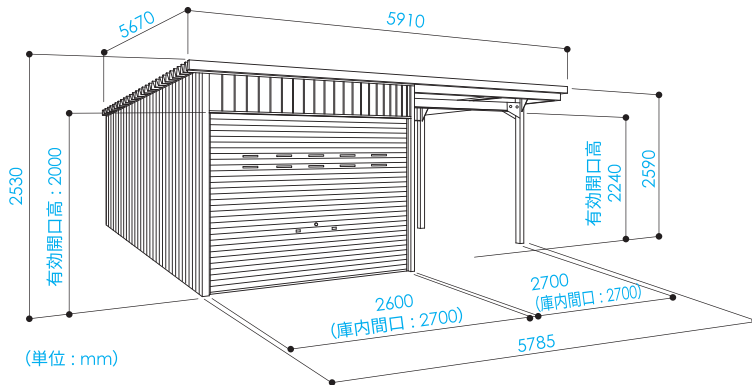

※寸法図は56C+1型です。



高めの
トール

ルーフ厚
0.6mm

積雪量
90cm

56C+1型 税込価格 **¥2,057,000**

奥行外寸5,630mm (庫内有効奥行5,400mm) (税抜価格 ¥1,870,000)
※シャッター開口高 2,000mm 開口幅 2,600mm

◀ 奥行は140cm単位で延長可能です ▶

1 スパン延長・・・税込価格 ¥459,250 (税抜価格 ¥417,500)		
70C+1型	¥2,516,250 (税抜価格¥2,287,500)	奥行外寸 7,030 mm
84C+1型	¥2,975,500 (税抜価格¥2,705,000)	奥行外寸 8,430 mm
98C+1型	¥3,434,750 (税抜価格¥3,122,500)	奥行外寸 9,830 mm

ゆどりの
ハイルーフ

ルーフ厚
0.6mm

積雪量
90cm

56B+1型 税込価格 **¥2,310,000**

奥行外寸 5,630mm (庫内有効奥行 5,400mm) (税抜価格 ¥2,100,000)
※シャッター開口高 2,300mm 開口幅 2,600mm

◀ 奥行は140cm単位で延長可能です ▶

1 スパン延長・・・税込価格 ¥508,750 (税抜価格 ¥462,500)		
70B+1型	¥2,818,750 (税抜価格¥2,562,500)	奥行外寸 7,030 mm
84B+1型	¥3,327,500 (税抜価格¥3,025,000)	奥行外寸 8,430 mm
98B+1型	¥3,836,250 (税抜価格¥3,487,500)	奥行外寸 9,830 mm

● 奥行きをさらに延長した場合や、切り詰めした場合の価格についてはお問い合わせください。

選べる外壁カラー 5色



モカブラウン ロイヤルグレー パールクリーム カーボンブラック サファイアブルー

選べるシャッターカラー 3色



ホワイト サンド ライトグレー

※製造工程や運搬時または施工上の止むを得ない事情により、製品にはキズや塗装のはがれが生じる場合があります。カーボンブラック、サファイアブルーなど濃い色では状況がより目立ちやすい傾向があります。ご了承ください。

オーダーメイドもお気軽にご相談ください

衝突被害軽減ブレーキを搭載している場合は、その性能に応じてタイプをお選びください。

中型バス・トラック用

大空間に最大収納

リモコン
シャッター

とても
ハイルーフ

とても
ワイド



シャッターの開閉がらくらく!
**電動リモコン
シャッター**

標準
装備

(発信機 2 個付き)
※一次電気工事が別途必要です(100V)。

出入口サッシドア付

※写真は外壁カラーがパールクリーム、シャッターカラーがライトグレーです。

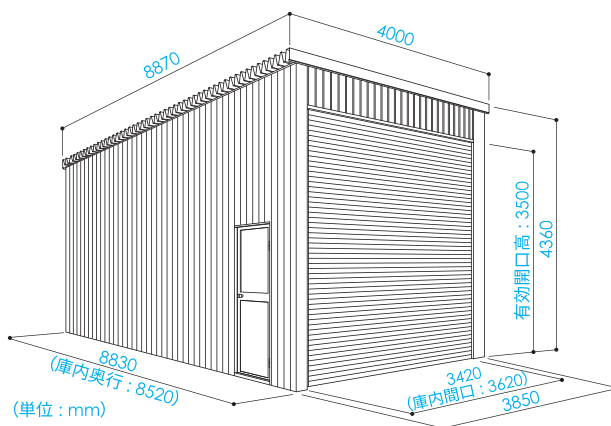

ルーフ厚 積雪量

0.6mm 160cm

88型.....税込価格 **¥6,820,000**
 奥行外寸8,830mm (庫内有効奥行8,520mm) (税抜価格 ¥6,200,000)
 ※シャッター開口高 3,500mm

セラフィリフレッシュプラン

永年にわたり製品をお使いいただいているお客様へ

■ カバー交換

車庫前面のカバーのみを新品に交換することができます。



- C型・B型
税込価格 **¥77,000**
(税抜価格 ¥70,000)
- ワイドC型・ワイドB型
税込価格 **¥88,000**
(税抜価格 ¥80,000)
- プル
税込価格 **¥110,000**
(税抜価格 ¥100,000)

■ シャッター交換

シャッターを新品に交換することができます。

C型	税込価格 ¥165,000 (税抜価格 ¥150,000)
B型	税込価格 ¥209,000 (税抜価格 ¥190,000)
ワイドC型	税込価格 ¥184,800 (税抜価格 ¥168,000)
ワイドB型	税込価格 ¥228,800 (税抜価格 ¥208,000)
プル	税込価格 ¥358,600 (税抜価格 ¥326,000)

● 本体価格には標準組立費が含まれています。 ● 運賃(札幌工場起点)、諸経費は別途申し受けます。 ● 製品の寸法単位はmmです。
 ● 製造工程や施工上の止むを得ない事情により、部品同士の若干のすきまや寸法の誤差が生じる場合があります。通常の使用には支障ありませんのでご了承ください。
 ● シャッターはその構造上の理由により、正常な使用方法でも巻き取り音、振動、こすれ跡などが生じます。ご了承ください。
 ● 積雪数値は軽い雪の場合の目安です。湿った雪や締まった雪の場合は、安全性を保つためこの数値の半分以上にならないように雪降ろしをしてください。

■ガレージオプション(丹頂以外)



● サッシ片引戸
(間口750×開口高1,800)
税込価格 **¥203,500**
(消費税別 ¥185,000)



● サウンドア
(間口750×開口高1,800)
税込価格 **¥148,500**
(税抜価格 ¥135,000)



● 出入口シャッター
(間口1,170mmタイプ)
(間口1,170×開口高1,850)
税込価格 **¥137,500**
(税抜価格 ¥125,000)



● ワイド型出入口シャッター
(間口1,740mmタイプ)
(間口1,740×開口高1,850)
税込価格 **¥148,500**
(税抜価格 ¥135,000)

リモコンでシャッターをラクラク開閉、約20mまで遠隔操作可能。



▲ リモコン受信機

- リモコンシャッター
<組立時セット価格>
リモコン発信機2個付
税込価格 **¥242,000**
(税抜価格 ¥220,000)
※一次電気工事が別途必要です(100V)。
※停電などのトラブルに備えて出入口
の設置をおすすめします。
- リモコン発信機1個(追加)
税込価格 **¥27,500**
(税抜価格 ¥25,000)
- リモコン発信機



● 引き違いサッシ窓 (間口810×開口高502)
税込価格 **¥82,500**
(税抜価格 ¥75,000)



● ドアクローザー
税込価格 **¥19,800**
(税抜価格 ¥18,000)

電動シャッターの故障・停電時には

電動シャッターの開閉を手動に切り替えることができます。

1. 手動への切り替え方法

ブラケットからワイヤーが2本垂れ下がっています。「手動切替用」のワイヤーを**ゆっくりと・力強く・真下に**引き下げてください。カチンと手ごたえがあり、手動でシャッター開閉が可能になります。

※ただし、通常時は電動が施錠を兼ねておりますので、手動に切り替えますと未施錠の状態になります。ご注意ください。

2. 電動への復帰方法

「電動復帰用」のワイヤーを手動切り替え時と同様に引き下げてください。



選べる外壁カラー5色



モカブラウン ロイヤルグレー パールクリーム カーボンブラック サファイアブルー

選べるシャッターカラー3色



ホワイト サンド ライトグレー

ドア・片引戸カラー



ホワイト シェイン

※製造工程や運搬時または施工上の止むを得ない事情により、製品にはキズや塗装のはがれが生じる場合があります。カーボンブラック、サファイアブルーなど濃い色では状況がより目立ちやすい傾向があります。ご了承ください。

オーダーメイドもお気軽にご相談ください

衝突被害軽減ブレーキを搭載している場合は、その性能に応じてタイプをお選びください。

ご予算・用途に合わせて選べるオプションパーツがございます。詳細はお問合せください。
※オプション価格は本体と同時に注文の場合のものです。

庫内に明かりをとりこむ。

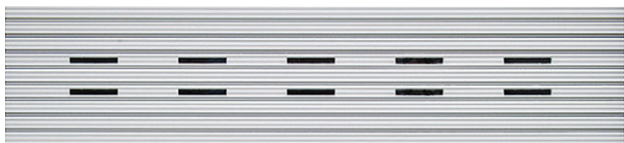

● 採光スラット 税込価格追加1段 **¥11,000** (税抜価格 ¥10,000)
※中型バス・トラック用には取付できません。 ※写真は2段取付した場合のものです。

庫内の換気に。



● 通風口スラット 税込価格1段 **¥11,000** (税抜価格 ¥10,000)
※中型バス・トラック用には取付できません。 ※写真は2段取付した場合のものです。

防犯対策に。

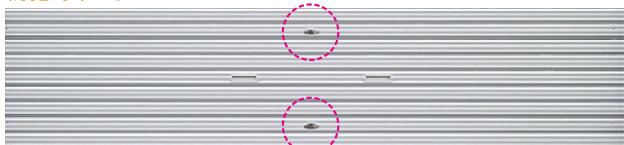

● シャッターダブルロック 税込価格 **¥16,500** (税抜価格 ¥15,000)

● シャッタースペアキー
 税込価格1個 **¥5,500** (税抜価格 ¥5,000)

サビを寄せ付けにくい。



● ZAMスラット
 (間口2,700×開口高2,000より)
 (カラー:クールシルバー)
 ZAM鋼板は標準シャッターに比べて10倍以上の耐食性^{※1}があります。
※1 塩水噴霧試験による赤錆発生時間を比較した結果です。
 税込価格1ヶ所 **¥59,400**より
 (税抜価格 ¥54,000より)

● アルミ座板
 税込価格1ヶ所 **¥38,610**より
 (税抜価格 ¥35,100より)

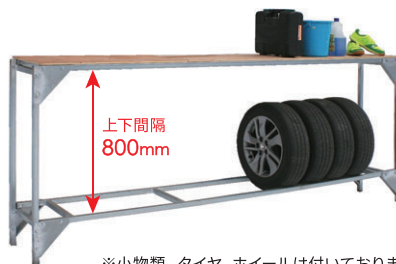

※小物類、タイヤ、ホイールは付いておりません

● セラフィ用棚付タイヤラック (W2,700×D400×H1,100)
 税込価格 **¥110,000** (税抜価格 ¥100,000)



● 棚板 (奥行350mm)
 税込価格1段 **¥14,300**
 (税抜価格 ¥13,000)



● タイヤラックミニ
 (W710×D450×H1,440)
 税込価格 **¥38,500**
 (税抜価格 ¥35,000)

※タイヤ、ホイールは付いておりません

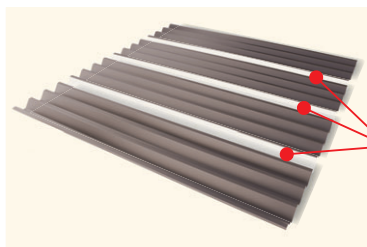

● 1山ポリカーフ
 (1山 200mm×3枚 一組)
 税込価格一組 **¥75,900**より
 (税抜価格 ¥69,000より)



● 基礎オプション
 L750束石 (セット費込)
 税込価格1本
¥お見積り



● 基礎オプション
 L600束石 (セット費込)
 税込価格1本
¥4,400
 (税抜価格 ¥4,000)

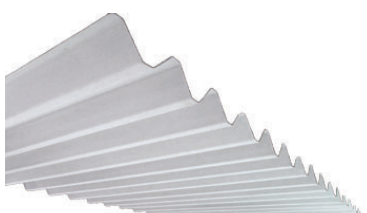

● 天井結露軽減材
 (奥行600mm・厚さ4mm)
 税込価格1枚 **¥16,500**より
 (税抜価格 ¥15,000より)

品目	仕様	税込価格 (税抜価格)
よこ間仕切り	Cタイプ用	¥99,000 (税抜価格 ¥90,000)
〃	Bタイプ用	¥116,600 (税抜価格 ¥106,000)
物置用床面取付	1㎡当り(コンパネ使用)	¥33,000~ (税抜価格 ¥30,000~)
シャッター延長加算額	100mmまで	¥19,800 (税抜価格 ¥18,000)
	200mmまで	¥29,700 (税抜価格 ¥27,000)
	300mmまで	¥44,000 (税抜価格 ¥40,000)
	400mmまで	¥58,300 (税抜価格 ¥53,000)

● 本体価格には標準組立費が含まれています。 ● 運賃(札幌工場起点)、諸経費は別途申し受けます。 ● 製品の寸法単位はmmです。
 ● 製造工程や施工上の止むを得ない事情により、部品同士の若干のすきまや寸法の誤差が生じる場合があります。通常の使用には支障ありませんのでご了承ください。
 ● シャッターはその構造上の理由により、正常な使用方法でも巻き取り音、振動、こすれ跡などが生じます。ご了承ください。
 ● 積雪数値は軽い雪の場合の目安です。湿った雪や締まった雪の場合は、安全性を保つためこの数値の半分以上にならないように雪降ろしをしてください。