

STOCKER

ストッカー



バイクガレージ

オートバイや除雪機などを収納できるストッカー

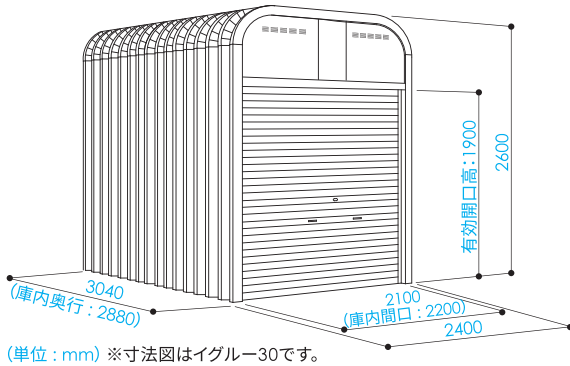

※写真はイグルー30、外壁カラーがパールクリーム、シャッターカラーがサンドです。

ルーフ厚	積雪量
0.6mm	140cm

イグルー24型 …… 税込価格 **¥539,000**

奥行外寸 2,444mm・間口外寸 2,400mm (税抜価格 ¥490,000)

※シャッター開口高 1,900mm

◀ 奥行は約60cm単位で延長可能です ▶

1 スパン延長・・・税込価格 ¥57,200 (税抜価格 ¥52,000)

30型	¥596,200 (税抜価格 ¥542,000)	奥行外寸 3,040 mm
36型	¥653,400 (税抜価格 ¥594,000)	奥行外寸 3,636 mm



※床面はオプションです。
※サイドフックはオプションです。



イグルー標準装備

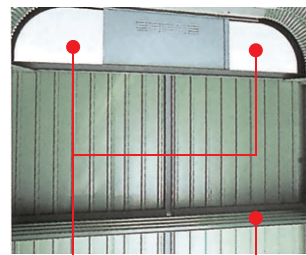

明かり窓標準装備
後方の明かり窓で
庫内を明るく。

棚一段を標準装備
バイク用品や普段使う
道具などの収納に。



● 標準束石: L450

選べる外壁カラー5色



モカブラウン

ロイヤルグレー

パールクリーム

カーボンブラック

サファイアブルー

選べるシャッターカラー3色



ホワイト

サンド

ライトグレー

※製造工程や運搬時または施工上の止むを得ない事情により、製品にはキズや塗装のはがれが生じる場合があります。カーボンブラック、サファイアブルーなど濃い色では状況がより目立ちやすい傾向があります。ご了承ください。

オーダーメイドもお気軽にご相談ください

幅を取らない
スリム



※写真はイグルーミニ24、外壁カラーがモカブラウン、シャッターカラーがサンドです。

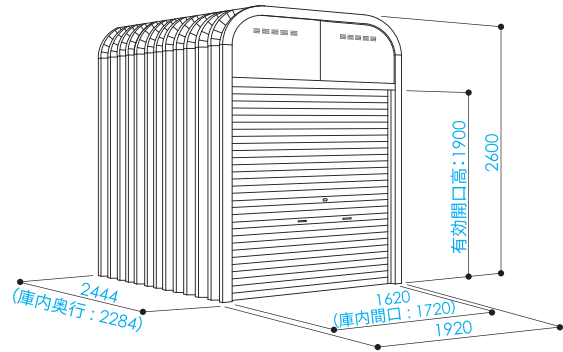

(単位: mm) ※寸法図はイグルーミニ24です。

幅を取らないスリム

ルーフ厚 0.6mm

積雪量 140cm

イグルーミニ24型・・・税込価格 **¥512,600**
 奥行外寸 2,444mm・間口外寸 1,920mm (税抜価格 ¥466,000)
 ※シャッター開口高 1,900mm

←||| 奥行は約60cm単位で延長可能です |||→

1 スパン延長・・・税込価格 ¥52,800 (税抜価格 ¥48,000)		
ミニ30型	¥565,400 (税抜価格 ¥514,000)	奥行外寸 3,040 mm
ミニ36型	¥618,200 (税抜価格 ¥562,000)	奥行外寸 3,636 mm

イグルーオプション ※オプション価格は本体と同時に注文の場合のみです。

鉄骨補強と二重貼りのコンパネで強度を確保した床面。



● 床面取付
 税込価格 **¥165,000**より
 (税抜価格 ¥150,000より)

サビを寄せ付けにくい。



● ZAMスラット
 (間口1,720×開口高1,900より)
 (カラー:クールシルバー)
 ZAM鋼板は標準シャッターに比べて10倍以上の耐食性※1があります。
 ※1 塩水噴霧試験による赤錆発生時間を比較した結果です。
 税込価格 **¥36,300**より
 (税抜価格 ¥33,000より)

● アルミ座板
 税込価格1ヶ所 **¥24,310**より
 (税抜価格 ¥22,100より)



● サイドフック (L2,030)
 フック10本付
 税込価格 **¥22,000**
 (税抜価格 ¥20,000)

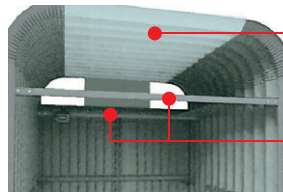

● 天井結露軽減材 (厚さ4mm)
 税込価格1棟 **¥37,400**より
 (税抜価格 ¥34,000より)

● イグルー用パイプラック
 2本1組
 税込価格 **¥83,600**
 (税抜価格 ¥76,000)

庫内に明かりをとりこむ。



● 採光スラット
 税込価格 1段 **¥11,000** (税抜価格 ¥10,000)
 ※写真は2段取付した場合のものです。

防犯対策に。



● シャッターダブルロック
 税込価格 **¥16,500** (税抜価格 ¥15,000)

● 本体価格には標準組立費が含まれています。 ● 運賃(札幌工場起点)、諸経費は別途申し受けます。 ● 製品の寸法単位はmmです。
 ● 製造工程や施工上の止むを得ない事情により、部品同士の若干のすきまや寸法の誤差が生じる場合があります。通常の使用には支障ありませんのでご了承ください。
 ● シャッターはその構造上の理由により、正常な使用方法でも巻き取り音、振動、こすれ跡などが生じます。ご了承ください。
 ● 積雪数値は軽い雪の場合の目安です。湿った雪や締まった雪の場合は、安全性を保つためこの数値の半分以上にならないように雪降ろしをしてください。

ASワイド

ストッカーのニュースタンダード

ルーフ厚
0.8mm

積雪量
140cm

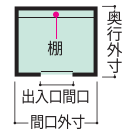

(単位: mm)

※棚は積載荷重50kg/段です。荷重が均等になるように載せてください。



※写真は外壁カラーがモカブラウン、片引戸カラーがシャインです。

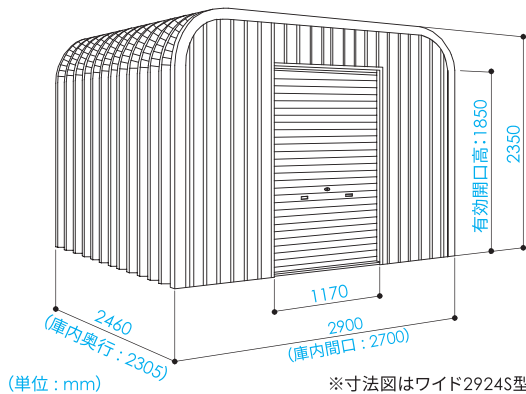

(単位: mm)

※寸法図はワイド2924S型です。

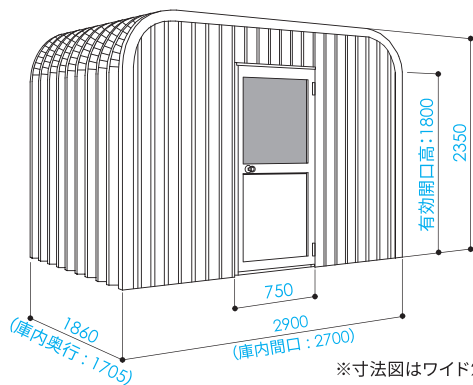

※寸法図はワイド2918D型です。

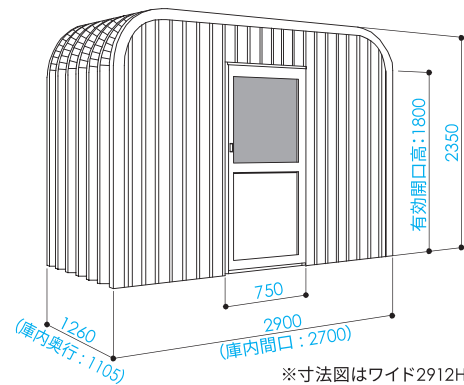

※寸法図はワイド2912H型です。

	S型 〈シャッター式〉	D型 〈ドア式〉	H型 〈片引戸式〉
2912			
税込価格 (税抜価格)	¥506,000 (¥460,000)	¥517,000 (¥470,000)	¥572,000 (¥520,000)
2918			
税込価格 (税抜価格)	¥590,700 (¥537,000)	¥601,700 (¥547,000)	¥656,700 (¥597,000)
2924			
税込価格 (税抜価格)	¥675,400 (¥614,000)	¥686,400 (¥624,000)	¥741,400 (¥674,000)
2930			
税込価格 (税抜価格)	¥760,100 (¥691,000)	¥771,100 (¥701,000)	¥826,100 (¥751,000)
2936			
税込価格 (税抜価格)	¥844,800 (¥768,000)	¥855,800 (¥778,000)	¥910,800 (¥828,000)

選べる外壁カラー5色



モカブラウン ロイヤルグレー パールクリーム カーボンブラック サファイアブルー

選べるシャッターカラー3色



ホワイト サンド ライトグレー

ドア・片引戸カラー



ホワイト シャイン

※製造工程や運搬時または施工上の止むを得ない事情により、製品にはキズや塗装のはがれが生じる場合があります。カーボンブラック、サファイアブルーなど濃い色では状況がより目立ちやすい傾向があります。ご了承ください。

オーダーメイドもお気軽にご相談ください

ASモデル

ルーフ厚 0.6mm
積雪量 140cm

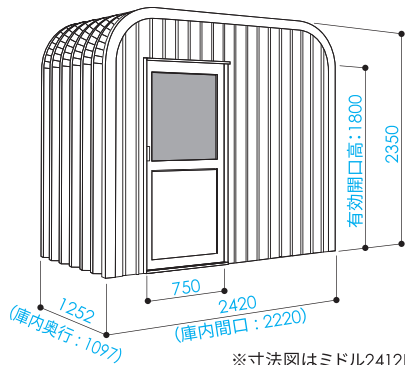
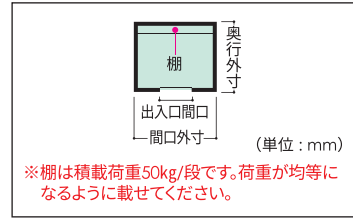

※寸法図はモデル2412H型です。

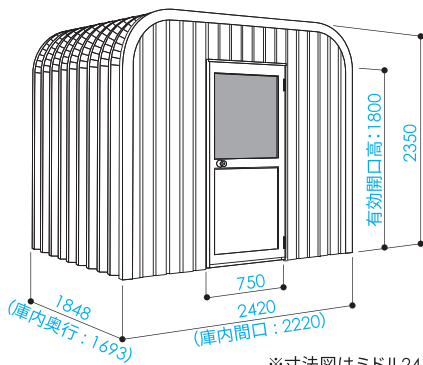

※寸法図はモデル2418D型です。

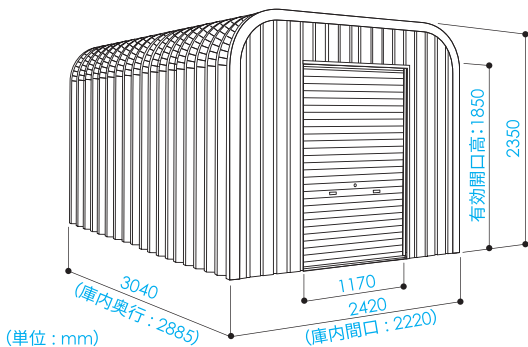

※寸法図はモデル2430S型です。

	S型 (シャッター式)	D型 (ドア式)	H型 (片引戸式)
2412			
税込価格 (税抜価格)	¥444,400 (¥404,000)	¥455,400 (¥414,000)	¥510,400 (¥464,000)
2418			
税込価格 (税抜価格)	¥517,000 (¥470,000)	¥528,000 (¥480,000)	¥583,000 (¥530,000)
2424			
税込価格 (税抜価格)	¥589,600 (¥536,000)	¥600,600 (¥546,000)	¥655,600 (¥596,000)
2430			
税込価格 (税抜価格)	¥662,200 (¥602,000)	¥673,200 (¥612,000)	¥728,200 (¥662,000)
2436			
税込価格 (税抜価格)	¥734,800 (¥668,000)	¥745,800 (¥678,000)	¥800,800 (¥728,000)

ストッカーオプション

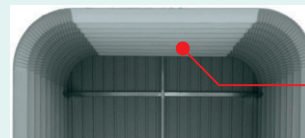

● 天井結露軽減材
(奥行600mm・厚さ4mm)
税込価格1棟 **¥18,700**より
(税抜価格 ¥17,000より)



● ドアクローザー
税込価格 **¥19,800**
(税抜価格 ¥18,000)



● 転倒防止用束石
(4本セット) L450mm
税込価格 **¥17,600**
(税抜価格 ¥16,000)

※オプション価格は本体と同時に注文の場合のものです。

● 本体価格には標準組立費が含まれています。 ● 運賃(札幌工場起点)、諸経費は別途申し受けます。 ● 製品の寸法単位はmmです。
● 製造工程や施工上の止むを得ない事情により、部品同士の若干のすきまや寸法の誤差が生じる場合があります。通常の使用には支障ありませんのでご了承ください。
● シャッターはその構造上の理由により、正常な使用方法でも巻き取り音、振動、こすれ跡などが生じます。ご了承ください。
● 積雪数値は軽い雪の場合の目安です。湿った雪や締まった雪の場合は、安全性を保つためこの数値の半分以上にならないように雪降ろしをしてください。

ASミニ

幅を取らない
スリム

ルーフ厚
0.6mm

積雪量
140cm

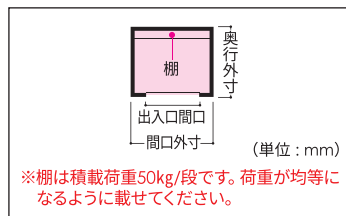

※写真は外壁カラーがモカブラウン、シャッターカラーがサンドです。

(単位: mm)

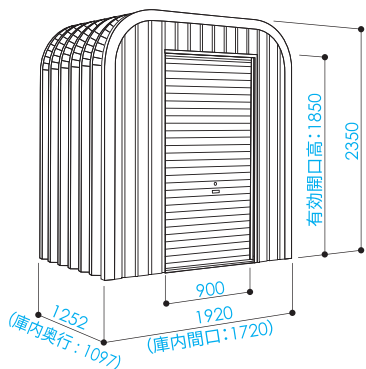

※寸法図はミニ1912S型です。

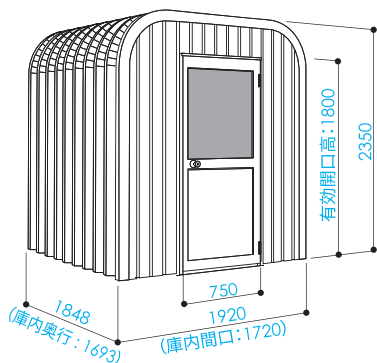

※寸法図はミニ1918D型です。

	S型 〈シャッター式〉	D型 〈ドア式〉
1912		
税込価格 (税抜価格)	¥412,500 (¥375,000)	¥423,500 (¥385,000)
1918		
税込価格 (税抜価格)	¥473,000 (¥430,000)	¥484,000 (¥440,000)
1924		
税込価格 (税抜価格)	¥533,500 (¥485,000)	¥544,500 (¥495,000)
1930		
税込価格 (税抜価格)	¥594,000 (¥540,000)	¥605,000 (¥550,000)
1936		
税込価格 (税抜価格)	¥654,500 (¥595,000)	¥665,500 (¥605,000)

ストッカーオプション

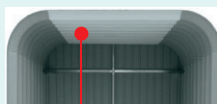

● 天井結露軽減材
(奥行600mm・厚さ4mm)

税込価格1棟 ¥18,700 より
(税抜価格 ¥17,000 より)



● 転倒防止用束石
(4本セット) L450mm

税込価格
¥17,600
(税抜価格 ¥16,000)

※オプション価格は本体と同時に注文の場合のものです。

選べる外壁カラー5色



モカブラウン ロイヤルグレー パールクリーム カーボンブラック サファイアブルー

選べるシャッターカラー3色



ホワイト サンド ライトグレー

ドア・片引戸カラー



ホワイト シャン

※製造工程や運搬時または施工上の止むを得ない事情により、製品にはキズや塗装のはがれが生じる場合があります。カーボンブラック、サファイアブルーなど濃い色では状況がより目立ちやすい傾向があります。ご了承ください。

オーダーメイドもお気軽にご相談ください

■ ストッカーオプション

ご予算・用途に合わせて選べるオプションパーツがございます。詳細はお問合せください。

※オプション価格は本体と同時に注文の場合のみです。



● 物置用棚 税込価格 **¥14,300**
(税抜価格 ¥13,000)

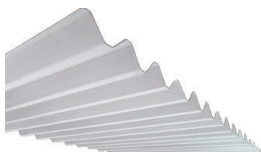

● 天井結露軽減材
(奥行600mm・厚さ4mm)
税込価格1棟 **¥18,700**より
(税抜価格 ¥17,000より)



● シャッターダブルロック
税込価格 **¥16,500**
(税抜価格 ¥15,000)



● 転倒防止用束石
(4本セット) L450mm
税込価格 **¥17,600**
(税抜価格 ¥16,000)



● ドアクローザー
税込価格 **¥19,800**
(税抜価格 ¥18,000)

● 物置架台

(5㎡まで) 税込価格 **¥132,000**
(税抜価格 ¥120,000)

(7㎡まで) 税込価格 **¥170,500**
(税抜価格 ¥155,000)

施工および基礎に関する補足事項

庫内寸法・ブロック使用数

※150mm 半ブロック使用

	庫内寸法		ブロック使用数
	間口(mm)	奥行(mm)	
ASワイド	2912	1,105	16個 束石2本
	2918	1,705	20個
	2924	2,305	28個
	2930	2,905	32個
	2936	3,505	36個

	庫内寸法		ブロック使用数
	間口(mm)	奥行(mm)	
ASワイド	2412	1,097	10個 束石2本
	2418	1,693	16個
	2424	2,289	18個
	2430	2,885	26個
	2436	3,481	30個

	庫内寸法		ブロック使用数
	間口(mm)	奥行(mm)	
11mm	1912	1,097	10個 束石2本
	1918	1,693	16個
	1924	2,289	18個
	1930	2,885	26個
	1936	3,481	30個

	庫内寸法		ブロック使用数
	間口(mm)	奥行(mm)	
ロゼッタ	08	1,310	9個 束石2本
	10	1,725	12個
	11	1,310	15個
	14	1,725	16個
	15	2,725	16個
	20	3,525	19個
	23	2,725	22個
	29	3,495	23個 束石4本

ロゼッタ屋根の張り出し

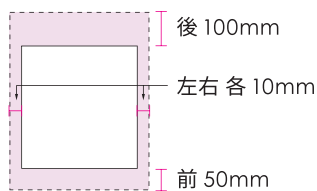

※ASシリーズには屋根の張り出しはありません。

束石: L450

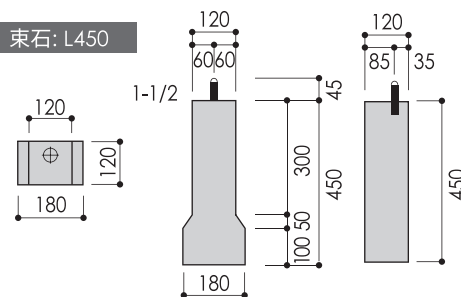

[屋根]
ルーフェッキ 0.6

ロゼッタタイプ

[屋根]
ルーフェッキ 0.6

ASタイプ

※ASワイドのみ
屋根・側壁とも
ルーフェッキ 0.8

[外壁]
角波鉄板

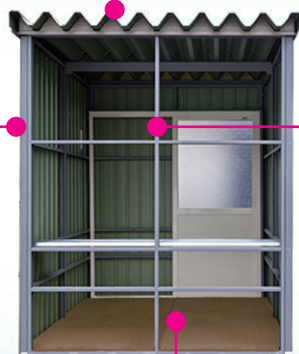

[壁鉄骨]
軽量鉄骨
C-45×25×8×1.3



[側壁]
ルーフェッキ 0.6

[床]
コンパネ
12mm×二重貼り

● 本体価格には標準組立費が含まれています。 ● 運賃(札幌工場起点)、諸経費は別途申し受けます。 ● 製品の寸法単位はmmです。
● 製造工程や施工上の止むを得ない事情により、部品同士の若干のすきまや寸法の誤差が生じる場合があります。通常の使用には支障ありませんのでご了承ください。
● シャッターはその構造上の理由により、正常な使用方法でも巻き取り音、振動、こすれ跡などが生じます。ご了承ください。
● 積雪数値は軽い雪の場合の目安です。湿った雪や締まった雪の場合は、安全性を保つためこの数値の半分以上にならないように雪降ろしをしてください。

ロゼッタ

ストッカーのロングセラー



※写真は20S型、外壁カラーがパールクリーム、シャッターカラーがホワイトです。

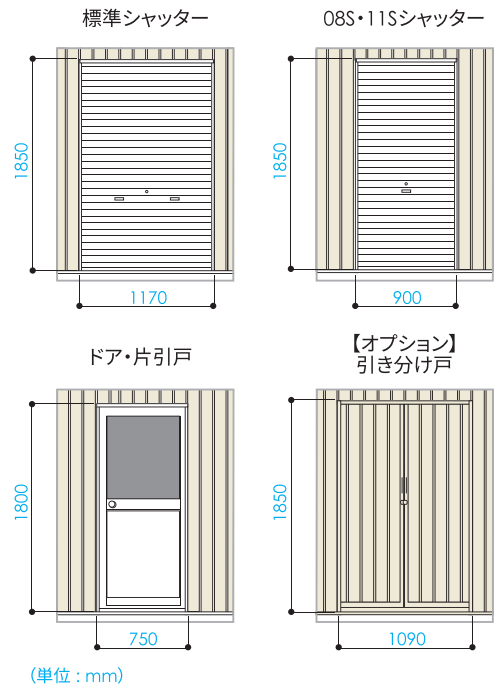

※写真は08D型、外壁カラーがモカブラウン、ドアカラーがホワイトです。



※写真は10H型、外壁カラーがカーボンブラック、片引戸カラーがシャインです。

ロゼッタオプション

※オプション価格は本体と同時注文の場合のものです。

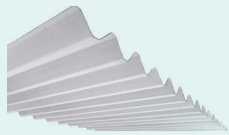

● 天井結露軽減材
(奥行600mm・厚さ4mm)
税込価格1棟 **¥33,000** より
(税抜価格 ¥30,000より)



● スチール引き分け戸
(間口 1,090×開口高 1,850)
税込価格 **¥49,500**
(税抜価格 ¥45,000)

※23H型、15H型、20H型、29H型に取付可能です。



● 転倒防止用東石
(4本セット) L450mm
税込価格 **¥17,600**
(税抜価格 ¥16,000)



● サッシ窓
(間口 810×開口高 502)
税込価格 **¥82,500**
(税抜価格 ¥75,000)

選べる外壁カラー5色



モカブラウン ロイヤルグレー パールクリーム カーボンブラック サファイアブルー

選べるシャッターカラー3色



ホワイト サンド ライトグレー

ドア・片引戸カラー



ホワイト シャイン

※製造工程や運搬時または施工上の止むを得ない事情により、製品にはキズや塗装のはがれが生じる場合があります。カーボンブラック、サファイアブルーなど濃い色では状況がより目立ちやすい傾向があります。ご了承ください。

オーダーメイドもお気軽にご相談ください

ルーフ厚 0.6mm
積雪量 120cm

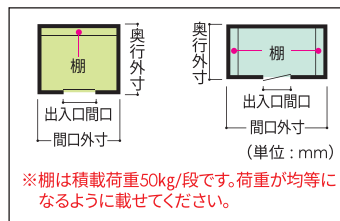

スリムタイプ

※寸法図は08D型です。

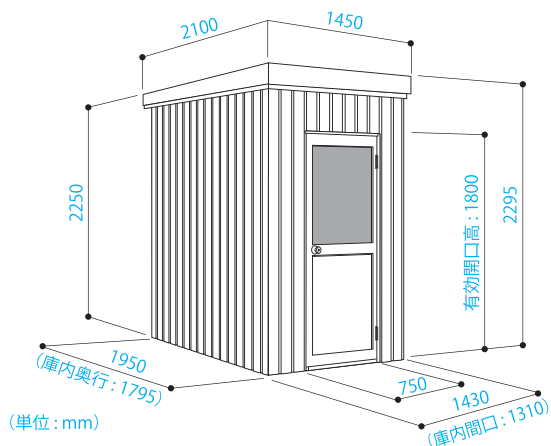

スタンダードタイプ

※寸法図は10S型です。

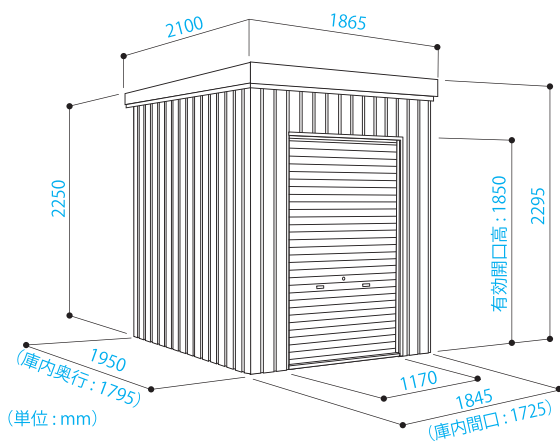

ワイドタイプ

※寸法図は15H型です。

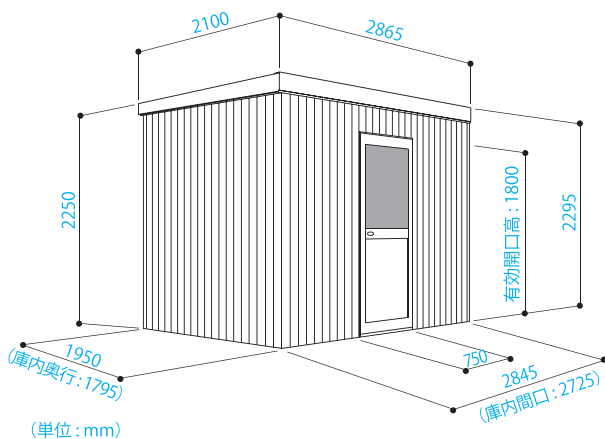

	S型 〈シャッター式〉	D型 〈ドア式〉	H型 〈片引戸式〉
08			
税込価格 (税抜価格)	¥435,600 (¥396,000)	¥446,600 (¥406,000)	
11			
税込価格 (税抜価格)	¥464,200 (¥422,000)	¥475,200 (¥432,000)	
14			
税込価格 (税抜価格)	¥539,000 (¥490,000)	¥550,000 (¥500,000)	¥605,000 (¥550,000)
10			
税込価格 (税抜価格)	¥477,400 (¥434,000)	¥488,400 (¥444,000)	¥543,400 (¥494,000)
23			
税込価格 (税抜価格)	¥726,000 (¥660,000)	¥737,000 (¥670,000)	¥792,000 (¥720,000)
15			
税込価格 (税抜価格)	¥581,900 (¥529,000)	¥592,900 (¥539,000)	¥647,900 (¥589,000)
20			
税込価格 (税抜価格)	¥665,500 (¥605,000)	¥676,500 (¥615,000)	¥731,500 (¥665,000)
29			
税込価格 (税抜価格)	¥875,600 (¥796,000)	¥886,600 (¥806,000)	¥941,600 (¥856,000)

● 本体価格には標準組立費が含まれています。 ● 運賃(札幌工場起点)、諸経費は別途申し受けます。 ● 製品の寸法単位はmmです。
● 製造工程や施工上の止むを得ない事情により、部品同士の若干のすきまや寸法の誤差が生じる場合があります。通常の使用には支障ありませんのでご了承ください。
● シャッターはその構造上の理由により、正常な使用方法でも巻き取り音、振動、こすれ跡などが生じます。ご了承ください。
● 積雪数値は軽い雪の場合の目安です。湿った雪や締まった雪の場合は、安全性を保つためこの数値の半分以上にならないように雪降ろしをしてください。

■ ストッカー施工例



▲ ストックヤード改修 施工例



▲ ロゼッタ10H型 施工例



▲ 特注ASミドルS型 施工例



▲ イグルーミニ型 施工例



▲ ロゼッタD型多連棟 施工例



▲ イグルー型 床面取付 施工例

オーダーメイドもお気軽にご相談ください